

穿刺连接, 底座自带 4 条线槽

每个输出信号带双色 LED 指示灯
状态 (黄色), 过载 (红色)



(参考图片)

图片	分类	数字量输入	数字量输出	M12 接线方式 (1)	输入端供电 (传感器供电) (2)	输出端供电 (执行器供电) (3)	ASi 连接方式 (4)	ASi 地址类 型 (5)	最大输出电 流	型号
	IP67, 4 x M12	2	2* 电子式	Y 型连接	ASi	AUX	穿刺连接	1 AB 从站	每个输出最大 1A	BWU3456
	IP67, 4 x M12	2	2 x 电子式, ASi 特殊引脚 类型	Y 型连接	ASi	AUX	穿刺连接	1 AB 从站	每个输出最大 1A	BWU3539
	IP67, 4 x M12	2	2 x 电子式, ASi 特殊引脚 类型	Y 型连接	ASi	AUX	穿刺连接	1 标准从站	每个输出最大 1A	BWU3775
	IP67, 4 x M12	2	2* 电子式	标准连接	ASi	AUX	穿刺连接	1 AB 从站	每个输出最大 1A	BWU3141
	IP67, 4 x M12	2	2* 电子式	标准连接	ASi	AUX	M12 快速连接	1 AB 从站	每个输出最大 1A	BWU3517
	IP67, 4 x M12	4	-	Y 型连接	ASi	-	穿刺连接	1 AB 从站	-	BWU2552
	IP67, 4 x M12	4	-	Y 型连接	ASi	-	M12 快速连接	1 AB 从站	-	BWU3077
	IP67, 4 x M12	4	-	标准连接	ASi	-	穿刺连接	1 AB 从站	-	BWU2620
	IP67, 4 x M12	4	-	标准连接	ASi	-	穿刺连接	1 AB 从站 S-O. A. 7. 0	-	BWU3556
	IP67, 4 x M12	4	-	标准连接	ASi	-	M12 接口	1 AB 从站	-	BWU3457
	IP67, 4 x M12	4	-	标准连接	AUX	-	穿刺连接	1 AB 从站	-	BWU2725
	IP67, 4 x M12	4	2* 电子式	混合连接	AUX	AUX	穿刺连接	1 AB 从站	每个输出最大 1A	BWU2767
	IP67, 4 x M12	4	4* 电子式	混合连接	ASi	ASi	穿刺连接	1 AB 从站	每个输出最大 120 mA	BWU3240
	IP67, 4 x M12	4	4* 电子式	混合连接	AUX	AUX	穿刺连接	1 AB 从站	每个输出最大 500 mA	BWU2547
	IP67, 4 x M12	4	4* 电子式	混合型连接 (输入输出可 管换)	AUX	AUX	穿刺连接	1 AB 从站	每个输出最大 500 mA	BWU3887
	IP67, 4 x M12	4	4* 电子式	Y 型连接	ASi	AUX	穿刺连接	1 AB 从站	每个输出最大 500 mA	BWU2487
	IP67, 4 x M12	4	4* 电子式	Y 型连接	AUX	AUX	穿刺连接	1 AB 从站	每个输出最大 500 mA	BWU3032
	IP67, 4 x M12	4	3* 电子式	Y 型连接	ASi	AUX	穿刺连接	1 AB 从站	每个输出最大 500 mA	BWU3375
	IP67, 4 x M12	-	4* 电子式	Y 型连接	-	AUX	穿刺连接	1 AB 从站	每个输出最大 1A	BWU2713
	IP67, 4 x M12	-	4* 电子式	Y 型连接	-	AUX	穿刺连接	1 AB 从站	每个输出最大 1A	BWU2594
IP67, 4 x M12	-	4* 电子式	Y 型连接	-	AUX, 每个输出最大 2 A	穿刺连接	1 AB 从站	每个输出最大 2 A	BWU2728	

图片	分类	数字量输入	数字量输出	M12 接线方式 (1)	输入端供电 (传感器供电) (2)	输出端供电 (执行器供电) (3)	ASi 连接方式 (4)	ASi 地址类型 (5)	最大输出电流	型号
	IP67, 8 x M12	4	4* 电子式	Y 型连接	ASi	AUX	穿刺连接	1 AB 从站	每个输出最大 1A	BWU2626
	IP67, 8 x M12	4	4* 电子式	Y 型连接	ASi	AUX	穿刺连接	1 AB 从站	每个输出最大 2A	BWU3426
	IP67, 8 x M12	4	4* 电子式	标准连接	ASi	AUX	穿刺连接	1 AB 从站	每个输出最大 1A	BWU2617
	IP67, 8 x M12	4	4* 电子式	标准连接	ASi	AUX	穿刺连接	1 标准从站	每个输出最大 1A	BWU2684
	IP67, 8 x M12	4	4* 电子式	标准连接	AUX	AUX	穿刺连接	1 AB 从站	每个输出最大 1A	BWU2810
	IP67, 8 x M12	4	4* 电子式	Y 型连接	AUX	AUX	穿刺连接	1 AB 从站	每个输出最大 1A	BWU3510
	IP67, 8 x M12	4	4* 电子式	标准连接	AUX	AUX	M12 快速连接	1 AB 从站	每个输出最大 1A	BWU2645
	IP67, 8 x M12	4	4* 电子式	标准连接	ASi	AUX, 每个输出 2A	穿刺连接	1 标准从站	每个输出最大 2 A	BWU3540
	IP67, 8 x M12	4	3* 电子式	标准连接	ASi	AUX 每个输出 2A	穿刺连接	1 AB 从站	每个输出最大 2 A	BWU3496
	IP67, 8 x M12	8	-	Y 型连接	AUX	-	穿刺连接	2 AB 从站	-	BWU2770
	IP67, 8 x M12	8	-	Y 型连接	ASi	-	穿刺连接	2 AB 从站	-	BWU2651
	IP67, 8 x M12	8	-	标准连接	ASi	-	穿刺连接	2 AB 从站	-	BWU2983
	IP67, 8 x M12	8	8* 电子式	Y 型连接	ASi	AUX	穿刺连接	2 AB 从站	每个输出最大 1A	BWU2619
	IP67, 8 x M12	8	8* 电子式	Y 型连接	AUX	AUX	穿刺连接	2 AB 从站	每个输出最大 1A	BWU3892
	IP67, 8 x M12	-	8* 电子式	Y 型连接	-	AUX	穿刺连接	2 AB 从站	每个输出最大 1A	BWU2652

替换件, ASi 行规 2.0: 标准从站 (数字量), 可与最早版本的 ASi 主站配合使用

(1) M12 接线方式: 共分为标准连接, Y 型连接以及混合连接

标准连接

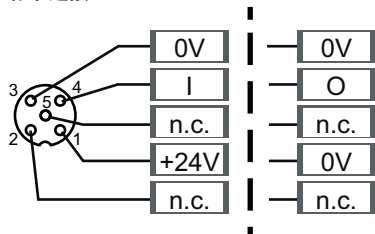

Y 型连接

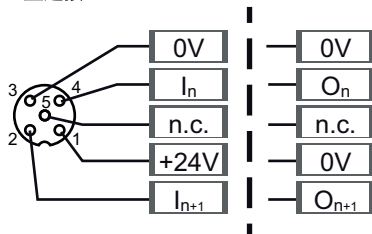

混合连接

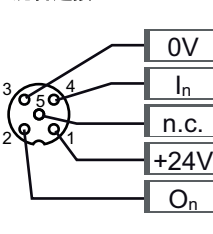

(2) 输入端供电 (传感器供电): 输入端信号既可以由 ASi 供电, 也可以由 AUX (24 V 辅助电源) 供电。当使用 ASi 供电时, 严禁接地。

(3) 输出端供电 (执行器供电): 输出端信号既可以由 ASi 供电, 也可以由 AUX (24 V 辅助电源) 供电。当使用 ASi 供电时, 严禁接地。

(4) ASi 连接方式: ASi 以及 AUX 端子既可以通过扁平电缆进行穿刺连接, 也可以使用 M12 连接端子或者普通的螺旋端子接线。

(5) ASi 地址类型: 占用 1 个 AB 地址 (每个回路最多 62 个 AB 从站), 占用 2 个 AB 地址 (每个回路最多 31 个该类模块), 占用标准地址 (每个回路最多 31 个从站), 可以混合使用。占用 2 个地址的从站, 当第一个从站地址为 0 时, 第二个从站自动关闭。也可以针对客户需求进行定制。

型号	BWU3077	BWU2552	BWU2620	BWU3556	BWU3457	BWU2725
主要参数						
设备类型	输入模块					
接线方式						
ASi/AUX	M12 ⁽¹⁾	穿刺连接			M12 ⁽¹⁾	穿刺连接
外部设备连接方式	M12, Y型连接		M12, 标准连接			
连接线长度	无限制 ⁽²⁾					
ASi						
从站行规	S-0. A. E (ID1=7 默认)		S-0. A. E (ID1=7 默认)	S-0. A. E (ID1=7 默认)	S-0. A. E (ID1=7 默认)	
地址类型	1 AB 从站					
主站需满足版本	≥ M3					
ASi 行规	2.1					
工作电压	30 V (18 ... 31.6 V)					
最大电流消耗	165 mA					45 mA
模块自身 最大电流消耗	45 mA					
AUX						
辅助电压	-					24V (18 ... 30 V)
最大电流消耗	-					1 A
输入信号						
数量	4					
供电方式	ASi					AUX
传感器供电	短路与过载, 遵循标准 EN 61131-2					
功率消耗 (含传感器)	至 +40 ° C	120 mA ⁽³⁾				最大 1A
	当 +55 ° C	100 mA ⁽³⁾				
	当 +70 ° C	80 mA ⁽³⁾				
开关阈值	U<5V (低) U>15V (高)					
状态指示						
LED ASi (绿色)	灯亮: ASi 供电正常 闪烁: ASi 供电正常, 但是存在 外设故障 ⁽⁴⁾ 0号地址 灯灭: 无 ASi 供电					
LED FLT/FAULT (红色)	灯亮: 从站地址为 0 或从站离线 闪烁: 存在外设故障 ⁽⁴⁾ 灯灭: 从站在线					
LED AUX (绿色)	-					灯亮: 接入 24VDC 辅助供电 灯灭: 未接入 24VDC 辅助供电
LEDs I1 ... In (黄色)	输入 I1... I4 的状态					

型号	BWU3077	BWU2552	BWU2620	BWU3556	BWU3457	BWU2725
工作环境						
遵循标准	EN 61000-6-2 EN 61000-6-3 EN 61131-2 EN 60529					
与可达到 SIL3/PLe 被动安全的可关断 AUX 配合使用	是 ⁽⁵⁾					是 ⁽⁹⁾
工作海拔	最大 2000 m					
工作温度	-30 °C ... +55 °C (最大峰值为 +70 °C) ⁽⁶⁾ (3)					
存储温度	-25 °C ... +85 °C					
外壳材质	塑料外壳 螺丝安装	塑料, 导轨安装或者螺钉安装 ⁽⁸⁾			塑料外壳 螺丝安装	塑料, 导轨安装 或者螺钉安装
污染程度	2					
防护等级	IP67 ⁽⁷⁾					
允许的湿度范围	遵循标准 EN 61131-2					
抗冲击能力	30g, 11ms, 遵循标准 EN 61131-2					
抗振动能力	5 ... 8 Hz 50 mpp/8 ... 500 Hz 6g, 遵循标准 EN 61131-2					
绝缘电压	≥ 500 V					
重量	100 g					
尺寸 (宽 / 高 / 深)	45 / 116.5 / 47.5	45 / 80 / 42			45 / 116.5 / 47.5	45 / 80 / 42

(1) 线路保护 :

当模块通过 M12 端子进行 A 类或 B 类连接, 遵循 IEC 61076-2-101 以及 IEC 61076-2-109 标准, 每个引脚上的电流负载不可以超过 4A。建议加装保险进行线路保护。但是通过黄色电缆穿刺连接来提供供电的方式, 则不受此限制。

**ASI/AUX
M12**

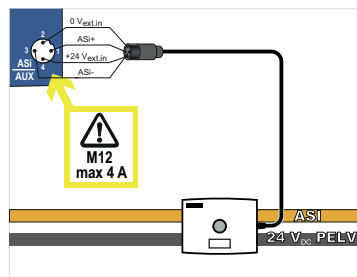

穿刺连接

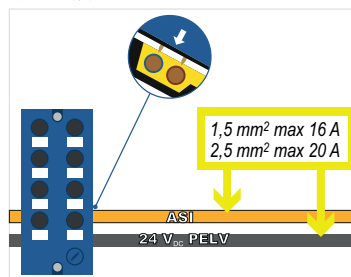

(2) 回路电阻 ≤ 150 Ω

(3)

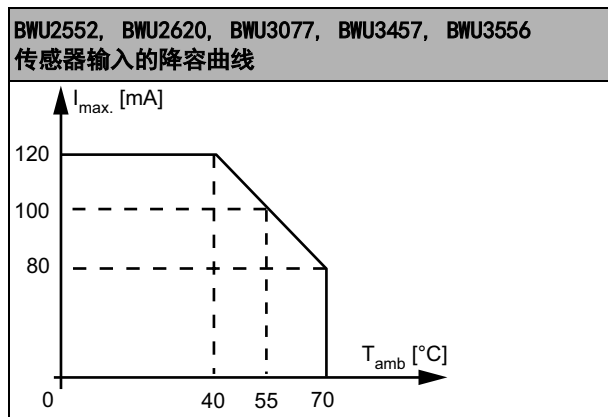

(4) 参考表格 “外设故障报警”

(5) 该模块适用于被动安全的线路, 因为与 AUX 端无连接。

(6) 根据 UL 认证, 在美国和加拿大的应用中, 最大环境温度为 +55 °C

(7) 当所有开放式的接线端子都使用了相应防护等级的保护盖时, 才能达到防护等级 IP67 (参见附件)。

(8) 取决于模块底座 (参见附件)。底座需另外购置。

(9) BWU2725 18255 设备编号 该模块适用于带有被动安全的可关断 AUX 线路, 因为可以区别 ASi 和 AUX 连接上的故障。

型号	BWU2770	BWU2651	BWU2983
主要参数			
设备类型	输入模块		
接线方式			
ASi/AUX	穿刺连接		
外部设备连接方式	M12, Y 型连接		M12, 标准连接
连接线长度	无限制 ⁽¹⁾		
ASi			
从站行规	从站 1: S-0. A. E (ID1=7 默认), 从站 2: S-0. A. E (ID1=6 默认)		
地址类型	2 AB 从站		
主站需满足版本	≥ M3		
ASi 行规	2.1		
工作电压	30 V (18 ... 31.6 V)		
最大电流消耗	60 mA		270 mA
模块自身 最大电流消耗	60 mA		70 mA
AUX			
辅助电压	24V (18 ... 30 V)		-
最大电流消耗	3 A		-
输入信号			
数量	8		
供电方式	AUX		ASi
传感器供电	短路与过载, 遵循标准 EN 61131-2		
功率消耗 (含传感器)	至 +40 ° C	最大 1A	200 mA ⁽⁶⁾
	当 +55 ° C		150 mA ⁽⁶⁾
	当 +70 ° C		100 mA ⁽⁶⁾
开关阈值	U<5V (低) U>15V (高)		
状态指示			
LED ASI/FLT 1 (红色 / 绿色)	绿色: 从站在线 红色: 从站离线 黄红闪烁: 从站地址为 0 红绿闪烁: 存在外设故障 ⁽²⁾		
LED ASI/FLT 2 (红色 / 绿色)	绿色: 从站在线 红色: 从站离线 黄红闪烁: 从站地址为 0 红绿闪烁: 存在外设故障 ⁽²⁾ 红色闪烁: 1 号从站离线, 2 号从站自动被关闭		
LED AUX (绿色)	灯亮: 接入 24VDC 辅助供电 灯灭: 未接入 24VDC 辅助供电		-
LEDs I1 ... In (黄色)	输入 I1... I8 的状态		

型号	BWU2770	BWU2651	BWU2983
工作环境			
遵循标准	EN 61000-6-2 EN 61000-6-3 EN 61131-2 EN 60529		
与可达到 SIL3/PLe 被动安全的可关断 AUX 配合使用	否 ⁽³⁾	是 ⁽⁷⁾	
工作海拔	最大 2000 m		
工作温度	-30 °C ... +55 °C (最大峰值为 +70 °C) ^{(4) (7)}		
存储温度	-30 °C ... +85 °C		
外壳材质	塑料外壳 螺丝安装		
污染程度	2		
防护等级	IP67 ⁽⁵⁾		
允许的湿度范围	遵循标准 EN 61131-2		
抗冲击能力	30g, 11ms, 遵循标准 EN 61131-2		
抗振动能力	5 ... 8 Hz 50 mpp/8 ... 500 Hz 6g, 遵循标准 EN 61131-2		
绝缘电压	≥ 500 V		
重量	200 g		
尺寸 (宽 / 高 / 深)	60 / 151 / 31		

(1) 回路电阻 ≤ 150 Ω

(2) 参考表格 “外设故障报警”

(3) 该模块不适用于带有被动安全的可关断 AUX 线路, 因为无法区别 ASi 和 AUX 连接上的故障。如果模块由不可关断的 AUX 线路供电, 则这不会影响具有被动安全的可关断 AUX 线路的安全评估。在 ASi 回路中, 通过被动安全的可关断 AUX 供电和不可关断的 AUX 供电, 是可以同时存在的。

(4) 根据 UL 认证, 在美国和加拿大的应用中, 最大环境温度为 +55 °C

(5) 当所有开放式的接线端子都使用了相应防护等级的保护盖时, 才能达到防护等级 IP67 (参见附件)。

(6)

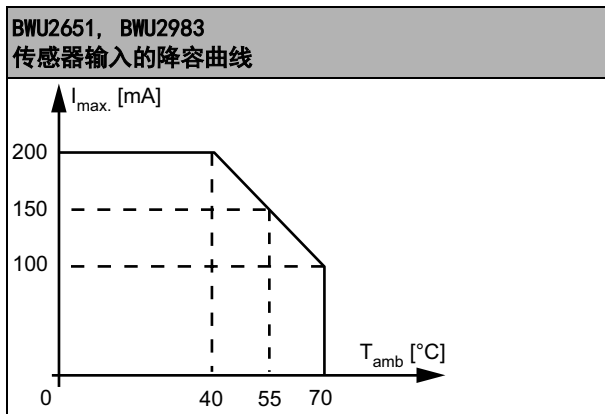

(7) 该模块适用于被动安全的线路, 因为与 AUX 端无连接。

型号	BWU3775	BWU3539	BWU3456	BWU3141
主要参数				
设备类型	输入输出模块			
接线方式				
ASi/AUX	穿刺连接			
外部设备连接方式	Y 型连接			M12, 标准连接
连接线长度	无限制 ⁽¹⁾			

型号	BWU3775	BWU3539	BWU3456	BWU3141
ASi				
从站行规	S-7.0.E (ID1=F 默认)		S-7.A.7 (ID1=7 固定)	
地址类型	1 标准从站		1 AB 从站	
主站需满足版本	≥ M0		≥ M4	
ASi 行规	2.0		3	
工作电压	30 V (18 ... 31.6 V)			
最大电流消耗	165 mA			
模块自身 最大电流消耗	45 mA			
AUX				
辅助电压	24 V (18 ... 30 V)			
最大电流消耗	2 A			
输入信号				
数量	2			
供电方式	ASi			
传感器供电	短路与过载, 遵循标准 EN 61131-2			
功率消耗 (含传感器)	至 +40 °C	120 mA ⁽²⁾		
	当 +55 °C	90 mA ⁽²⁾		
	当 +70 °C	60 mA ⁽²⁾		
开关阈值	U < 5 V (低) U > 15 V (高)			
输出信号				
数量	2			
供电方式	AUX			
输出	短路与过载, 遵循标准 EN 61131-2			
最大输出电流	至 +40 °C	每个输出最大 1 A, Σ (Out) 2 A ⁽³⁾		
	当 +55 °C	每个输出最大 1 A, Σ (Out) 1,5 A ⁽³⁾		
	当 +70 °C	每个输出最大 1 A, Σ (Out) 1 A ⁽³⁾		
状态指示				
LED ASI (绿色)	灯亮: ASi 供电正常 闪烁: ASi 供电正常, 但是存在 外设故障 ⁽⁴⁾ 0号地址 灯灭: 无 ASi 供电			
LED FLT/FAULT (红色)	灯亮: 从站地址为 0 或从站离线 闪烁: 存在外设故障 ⁽⁴⁾ 灯灭: 从站在线			
LED AUX (绿色)	灯亮: 接入 24VDC 辅助供电 灯灭: 未接入 24VDC 辅助供电			
LEDs I1, I2 (黄色)	输入 I1, I2 的状态			
LEDs 01, 02 (黄色 / 红色)	-		黄色: 输出信号 01, 02 的状态 红色: 过载	
LEDs 03, 04 (黄色 / 红色)	黄色: 输出信号 03, 04 的状态 红色: 过载		-	

型号	BWU3775	BWU3539	BWU3456	BWU3141
工作环境				
遵循标准	EN 61000-6-2 EN 61000-6-3 EN 61131-2 EN 60529			
与可达到 SIL3/PLe 被动安全的可关断 AUX 配合使用	否 ⁽⁵⁾		是 ⁽⁹⁾	是 ⁽¹⁰⁾
工作海拔	最大 2000 m			
工作温度	-30 °C ... +70 °C (最大峰值为 +70 °C) ⁽²⁾ ⁽³⁾ ⁽⁶⁾			
存储温度	-25 °C ... +85 °C			
外壳材质	塑料外壳 导轨安装 ⁽⁷⁾			
污染程度	2			
防护等级	IP67 ⁽⁸⁾			
允许的湿度范围	遵循标准 EN 61131-2			
抗冲击能力	30g, 11ms, 遵循标准 EN 61131-2			
抗振动能力	5 ... 8 Hz 50 mpp/8 ... 500 Hz 6g, 遵循标准 EN 61131-2			
绝缘电压	≥ 500 V			
重量	100 g			
尺寸 (宽 / 高 / 深)	45 / 80 / 42			

(1) 回路电阻 ≤ 150 Ω

(2)

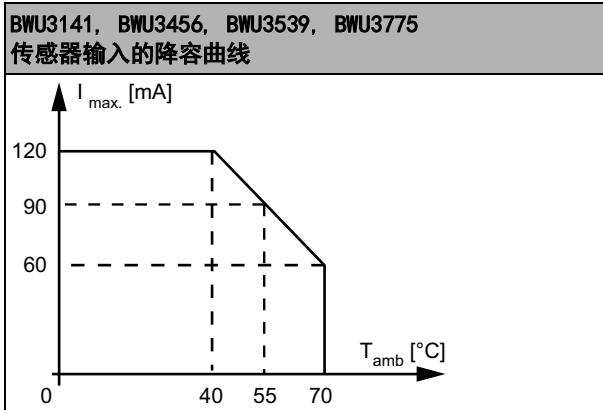

(3)

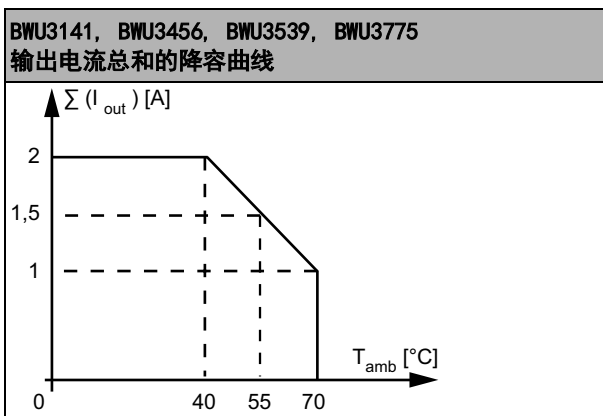

(4) 参考表格“外设故障报警”

(5) 该模块不适用于带有被动安全的可关断 AUX 线路, 因为无法区别 ASi 和 AUX 连接上的故障。如果模块由不可关断的 AUX 线路供电, 则这不会影响具有被动安全的可关断 AUX 线路的安全评估。在 ASi 回路中, 通过被动安全的可关断 AUX 供电和不可关断的 AUX 供电, 是可以同时存在的。

(6) 根据 UL 认证, 在美国和加拿大的应用中, 最大环境温度为 +55 °C

(7) 取决于模块底座 (参见附件)。底座需另外购置。

ASi 数字量模块, IP67, M12 快速连接

- (8) 当所有开放式的接线端子都使用了相应防护等级的保护盖时, 才能达到防护等级 IP67 (详见附件)。
- (9) BWU3456 设备编号 18209; 该模块适用于带有被动安全的可关断 AUX 线路, 因为可以区别 ASi 和 AUX 连接上的故障。
- (10) BWU3141 设备编号 18180; 该模块适用于带有被动安全的可关断 AUX 线路, 因为可以区别 ASi 和 AUX 连接上的故障。

型号	BWU2767		BWU2547		BWU3887		BWU3240		
主要参数									
设备类型	输入输出模块								
接线方式									
ASi/AUX	穿刺连接								
外部设备连接方式	混合连接				混合型连接 (输入输出可替换)		混合连接		
连接线长度	无限制 ⁽¹⁾								
ASi									
从站行规	S-7. A. E (ID1=7 默认)			S-7. A. 7 (ID1=7 固定)					
地址类型	1 AB 从站								
主站需满足版本	≥ M3			≥ M4					
ASi 行规	3								
工作电压	30 V (18 ... 31.6 V)								
最大电流消耗	35 mA				165 mA				
模块自身 最大电流消耗	35 mA				45 mA				
AUX									
辅助电压	24 V (18 ... 30 V)						-		
最大电流消耗	3 A						-		
输入信号									
数量	4								
供电方式	AUX						ASi		
传感器供电	短路与过载, 遵循标准 EN 61131-2								
功率消耗 (含传感器)	至 +40 ° C	每个输出最大 1 A, Σ (Out) 2 A					最大 1 A		Σ (In/Out) 120 mA ⁽¹²⁾
	当 +55 ° C						Σ (In/Out) 90 mA ⁽¹²⁾		
	当 +70 ° C						Σ (In/Out) 60 mA ⁽¹²⁾		
开关阈值	U<5 V (低) U>15 V (高)								
输出信号									
数量	2			4					
供电方式	AUX						ASi		
输出	短路与过载, 遵循标准 EN 61131-2								
最大输出电流	至 +40 ° C	每个输出最大 1 A, Σ (Out) 2 A		每个输出最大 500 mA, Σ (Out) 2 A ⁽⁹⁾			Σ (In/Out) 120 mA ⁽¹²⁾		
	当 +55 ° C			每个输出最大 500 mA, Σ (Out) 1.5 A ⁽⁹⁾			Σ (In/Out) 90 mA ⁽¹²⁾		
	当 +70 ° C			每个输出最大 500 mA, Σ (Out) 1 A ⁽⁹⁾			Σ (In/Out) 60 mA ⁽¹²⁾		
状态指示									
LED ASI (绿色)	灯亮: ASi 供电正常 闪烁: ASi 供电正常, 但是存在 外设故障 ⁽²⁾ 0 号地址 灯灭: 无 ASi 供电								
LED FLT/FAULT (红色)	灯亮: 从站地址为 0 或从站离线 闪烁: 存在外设故障 ⁽²⁾ 灯灭: 从站在线								
LED AUX (绿色)	灯亮: 接入 24VDC 辅助供电 灯灭: 未接入 24VDC 辅助供电						-		
LEDs I1 / O1 ... In / On (黄色)	输入输出 I1/O1... I4/O4 的状态 有输入或输出信号时灯亮 ⁽³⁾								

型号	BWU2767	BWU2547	BWU3887	BWU3240
工作环境				
遵循标准	EN 61000-6-2 EN 61000-6-3 EN 61131-2 EN 60529			
与可达到 SIL3/PLe 被动安全的可关断 AUX 配合使用	是 ⁽⁴⁾	是 ⁽¹⁰⁾	是 ⁽¹¹⁾	是 ⁽¹³⁾
工作海拔	最大 2000 m			
工作温度	-30 °C ... +55 °C (最大峰值为 +70 °C) ^{(5) (6) (9) (12)}			
存储温度	-25 °C ... +85 °C			
外壳材质	塑料, 导轨安装或者螺钉安装 ⁽⁷⁾			
污染程度	2			
防护等级	IP67 ⁽⁸⁾			
允许的湿度范围	遵循标准 EN 61131-2			
抗冲击能力	30g, 11ms, 遵循标准 EN 61131-2			
抗振动能力	5 ... 8 Hz 50 mpp/8 ... 500 Hz 6g, 遵循标准 EN 61131-2			
绝缘电压	≥ 500 V			
重量	100 g			
尺寸 (宽 / 高 / 深)	45 / 80 / 42			

(1) 回路电阻 ≤ 150 Ω

(2) 参考表格 “外设故障报警”

(3) BWU2767 的 I3/03 和 I4/04 状态指示灯, 实际显示的是输入信号 I3, I4 的状态

(4) BWU2767 设备编号 18851; 该模块适用于带有被动安全的可关断 AUX 线路, 因为可以区别 ASi 和 AUX 连接上的故障。

(5) 针对 ID 编号 ≥ 16388 (BWU2767); ID 编号 ≥ 16381 (BWU3032) 最低温度范围为 -30° C.

(6) 根据 UL 认证, 在美国和加拿大的应用中, 最大环境温度为 +55° C

(7) 取决于模块底座 (参见附件)。底座需另外购置

(8) 当所有开放式的接线端子都使用了相应防护等级的保护盖时, 才能达到防护等级 IP67 (参见附件)。

(9)

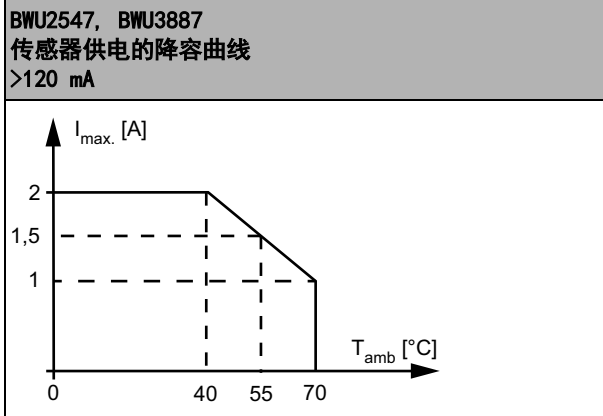

(10) BWU2547 设备编号 18173; 该模块适用于带有被动安全的可关断 AUX 线路, 因为可以区别 ASi 和 AUX 连接上的故障。

(11) BWU3887 设备编号 18303; 该模块适用于带有被动安全的可关断 AUX 线路, 因为可以区别 ASi 和 AUX 连接上的故障。

(12)

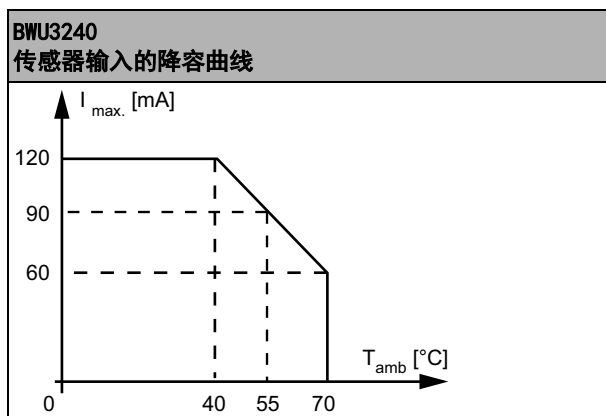

(13) 该模块适用于被动安全的线路, 因为与 AUX 端无连接。

型号	BWU2487	BWU3032	BWU3375	BWU3517	
主要参数					
设备类型	输入输出模块				
接线方式					
ASi/AUX	穿刺连接			M12 ⁽¹¹⁾	
外部设备连接方式	M12, Y 型连接			M12, 标准连接	
连接线长度	无限制 ⁽¹⁾				
ASi					
从站行规	S-7. A. 7 (ID1=7 固定)		S-7. A. 0 (ID1=7 默认)	S-7. A. 7 (ID1=7 固定)	
地址类型	1 AB 从站				
主站需满足版本	≥ M4		≥ M3	≥ M4	
ASi 行规	3		2.1	3	
工作电压	30 V (18 ... 31.6 V)				
最大电流消耗	165 mA	45 mA	165 mA		
模块自身 最大电流消耗	45 mA				
AUX					
辅助电压	24 V (18 ... 30 V)				
最大电流消耗	2 A				
输入信号					
数量	4			2	
供电方式	ASi	AUX	ASi		
功率消耗 (含传感器)	至 +40 ° C	120 mA ⁽²⁾	1 A	120 mA ⁽²⁾	120 mA ⁽¹²⁾
	当 +55 ° C	90 mA ⁽²⁾		90 mA ⁽²⁾	90 mA ⁽¹²⁾
	当 +70 ° C	60 mA ⁽²⁾		60 mA ⁽²⁾	60 mA ⁽¹²⁾
开关阀值	U < 5 V (低) U > 15 V (高)				
输出信号					
数量	4		3	2	
供电方式	AUX				
最大输出电流	至 +40 ° C	每个输出最大 500 mA			每个输出最大 1 A, Σ (Out) 2 A ⁽¹³⁾
	当 +55 ° C				每个输出最大 1 A, Σ (Out) 1.5 A ⁽¹³⁾
	当 +70 ° C				每个输出最大 1 A, Σ (Out) 1 A ⁽¹³⁾

型号	BWU2487	BWU3032	BWU3375	BWU3517
状态指示				
LED ASI (绿色)	灯亮: ASi 供电正常 闪烁: ASi 供电正常 ⁽³⁾ , 但是存在 外设故障 0 号地址 灯灭: 无 ASi 供电			
LED FLT/FAULT (红色)	灯亮: 从站地址为 0 或从站离线 闪烁: 存在外设故障 ⁽³⁾ 灯灭: 从站在线			
LED AUX (绿色)	灯亮: 接入 24VDC 辅助供电 灯灭: 未接入 24VDC 辅助供电			
LEDs I1 / I2 ... In/In+1 (黄色)	输入 I1/I2... I3/I4 的状态: 至少有一个输入信号时灯亮			输入 I1, I2 的状态
LEDs O1/O2 ... On/On+1 (黄色)	输出 O1/O2... O3/O4 的状态: 至少有一个输出信号时灯亮	输出 O1/O2... O3 的状 态: 至少有一个输出信号时 灯亮	-	
LEDs O1, O2 (黄色 / 红色)	-			黄色: 输出 O1, O2 的状 态 红色: 过载
工作环境				
遵循标准	EN 61000-6-2 EN 61000-6-3 EN 61131-2 EN 60529			
与可达到 SIL3/PLe 被动安全的 可关断 AUX 配合使用	是 ⁽⁴⁾	是 ⁽⁹⁾	是 ⁽¹⁰⁾	否 ⁽¹⁴⁾
工作海拔	最大 2000 m			
工作温度	-30 °C ... +70 °C (最大峰值为 +70 °C) ^{(2) (5) (6)}			-30 °C ... +55 °C (最大峰值为 +70 °C) ^{(12) (13) (6)}
存储温度	-25 °C ... +85 °C			
外壳材质	塑料, 导轨安装或者螺钉安装 ⁽⁷⁾			
污染程度	2			
防护等级	IP67 ⁽⁸⁾			
允许的湿度范围	遵循标准 EN 61131-2			
抗冲击能力	30g, 11ms, 遵循标准 EN 61131-2			
抗振动能力	5 ... 8 Hz 50 mpp/8 ... 500 Hz 6g, 遵循标准 EN 61131-2			
绝缘电压	≥ 500 V			
重量	100 g			
尺寸 (宽 / 高 / 深)	45 / 80 / 42			

(1) 回路电阻 ≤ 150 Ω

(2) **BWU2487, BWU3375**
传感器输入的降容曲线

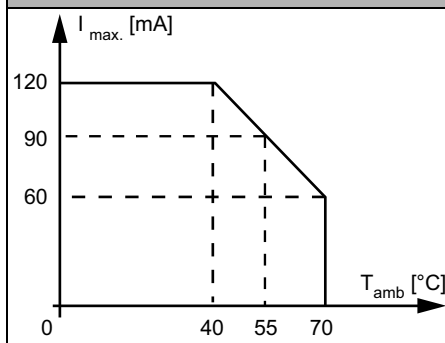

(3) 参考表格“外设故障报警”

(4) BWU2487 设备编号 18369; 该模块适用于带有被动安全的可关断 AUX 线路, 因为可以区别 ASi 和 AUX 连接上的故障。

- (5) 针对 ID 编号 ≥ 16388 (BWU2767); ID 编号 ≥ 16381 (BWU3032) 最低温度范围为 -30°C 。
- (6) 根据 UL 认证, 在美国和加拿大的应用中, 最大环境温度为 $+55^{\circ}\text{C}$ 。
- (7) 取决于模块底座 (参见附件)。底座需另外购置。
- (8) 当所有开放式的接线端子都使用了相应防护等级的保护盖时, 才能达到防护等级 IP67 (参见附件)。
- (9) BWU3032 设备编号 18285; 该模块适用于带有被动安全的可关断 AUX 线路, 因为可以区别 ASi 和 AUX 连接上的故障。
- (10) BWU3375 设备编号 18403; 该模块适用于带有被动安全的可关断 AUX 线路, 因为可以区别 ASi 和 AUX 连接上的故障。
- (11) **线路保护:**
当模块通过 M12 端子进行 A 类或 B 类连接, 遵循 IEC 61076-2-101 以及 IEC 61076-2-109 标准, 每个引脚上的电流负载不可以超过 4A。建议加装保险进行线路保护。但是通过黄色电缆穿刺连接来提供供电的方式, 则不受此限制。

ASi/AUX M12

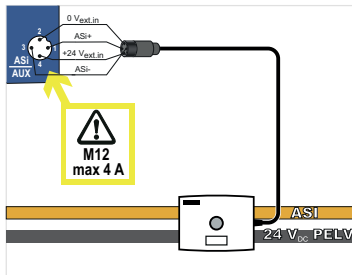

穿刺连接

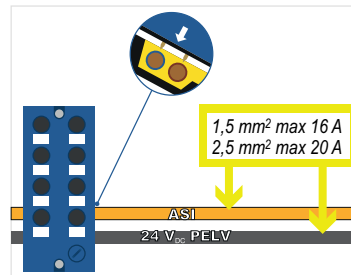

(12)

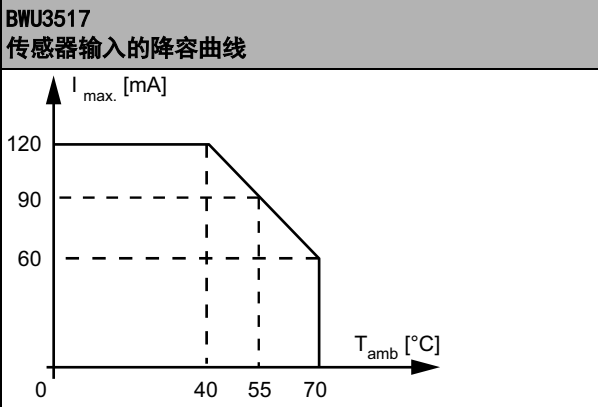

(13)

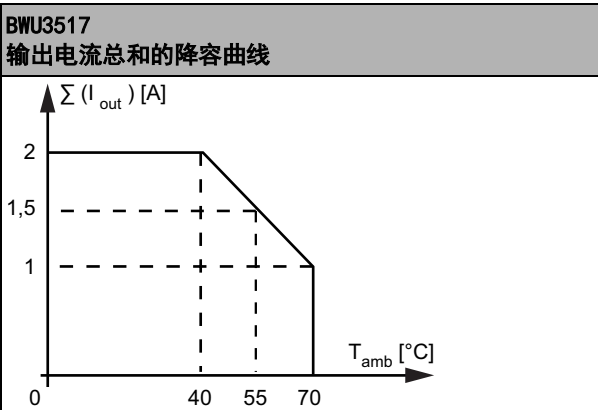

- (14) 该模块不适用于带有被动安全的可关断 AUX 线路, 因为无法区别 ASi 和 AUX 连接上的故障。如果模块由不可关断的 AUX 线路供电, 则这不会影响具有被动安全的可关断 AUX 线路的安全评估。在 ASi 回路中, 通过被动安全的可关断 AUX 供电和不可关断的 AUX 供电, 是可以同时存在的。

型号	BWU3496		BWU3540		BWU3426	
主要参数						
设备类型	输入输出模块					
接线方式						
ASi/AUX	穿刺连接					
外部设备连接方式	M12, 标准连接			M12, Y型连接		
连接线长度	无限制 ⁽¹⁾					
ASi						
从站行规	S-7. A. 0 (ID1=7 默认)		S-7. 0. E (ID1=F 默认)		S-7. A. 7 (ID1=7 固定)	
地址类型	1 AB 从站		1 标准从站		1 AB 从站	
主站需满足版本	≥ M3		≥ M0		≥ M4	
ASi 行规	2. 1		2. 0		3	
工作电压	30V (18 ... 31.6V)					
最大电流消耗	165 mA					
模块自身 最大电流消耗	45 mA					
AUX						
辅助电压	24 V (18 ... 30V)					
最大电流消耗	6 A		8 A			
输入信号						
数量	4					
供电方式	ASi					
传感器供电	短路与过载, 遵循标准 EN 61131-2					
功率消耗 (含传感器)	至 +40 ° C	120 mA ⁽²⁾				
	当 +55 ° C	100 mA ⁽²⁾				
	当 +70 ° C	80 mA ⁽²⁾				
开关阈值	U<5 V (低) U>15 V (高)					
输出信号						
数量	3		4			
供电方式	AUX					
最大输出电流	至 +40 ° C	每个输出 2 A, Σ (Out) 6 A ⁽³⁾		每个输出 2 A, Σ (Out) 8 A ⁽³⁾		
	当 +55 ° C	每个输出 1.5 A, Σ (Out) 4.5 A ⁽³⁾		每个输出 1.5 A, Σ (Out) 6 A ⁽³⁾		
	当 +70 ° C	1 A 每个输出 Σ (Out) 3 A ⁽³⁾		每个输出 1 A, Σ (Out) 4 A ⁽³⁾		
状态指示						
LED ASI (绿色)	灯亮: ASi 供电正常 闪烁: ASi 供电正常, 但是存在 外设故障 ⁽⁴⁾ 或 0 号地址 灯灭: 无 ASi 供电					
LED FLT/FAULT (红色)	灯亮: 从站地址为 0 或从站离线 闪烁: 存在外设故障 ⁽⁴⁾ 灯灭: 从站在线					
LED AUX (绿色)	灯亮: 接入 24VDC 辅助供电 灯灭: 未接入 24VDC 辅助供电					
LEDs I1 ... In (黄色)	输入 I1... I4 的状态					
LEDs O1 ... On (黄色)	输出 O1... O3 的状态		输出 O1... O4 的状态		-	
LEDs O1 ... On (黄色/红色)	-				黄色: 输出 O1... O4 的状态 红色: 过载	

型号	BWU3496	BWU3540	BWU3426
工作环境			
遵循标准	EN 61000-6-2 EN 61000-6-3 EN 61131-2 EN 60529		
与可达到 SIL3/PLe 被动安全的可关断 AUX 配合使用	是 ⁽⁵⁾	是 ⁽⁸⁾	是 ⁽⁹⁾
工作海拔	最大 2000 m		
工作温度	30 °C ... +55 °C (最大峰值为 70 °C) ^{(2) (3) (6) (9)}		
存储温度	-30 °C ... +85 °C		
外壳材质	塑料外壳, 螺丝安装		
污染程度	2		
防护等级	IP67 ⁽⁷⁾		
允许的湿度范围	遵循标准 EN 61131-2		
抗冲击能力	30g, 11ms, 遵循标准 EN 61131-2		
抗振动能力	5 ... 8 Hz 50 mmpp/8 ... 500 Hz 6g, 遵循标准 EN 61131-2		
绝缘电压	≥ 500 V		
重量	200 g		
尺寸 (宽 / 高 / 深)	60 / 151 / 31		

(1) 回路电阻 ≤ 150 Ω

(2)

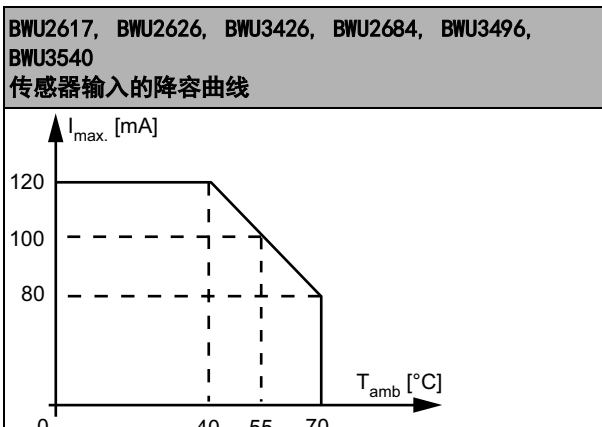

(3)

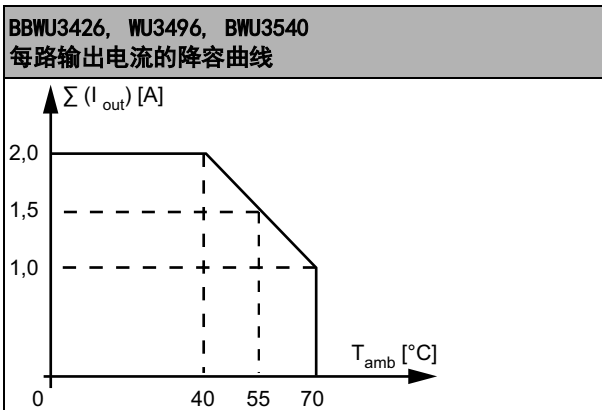

(4) 参考表格“外设故障报警”

(5) BWU3496 设备编号 16960; 该模块适用于带有被动安全的可关断 AUX 线路, 因为可以区别 ASi 和 AUX 连接上的故障。

(6) 根据 UL 认证, 在美国和加拿大的应用中, 最大环境温度为 +55 °C

(7) 当所有开放式的接线端子都使用了相应防护等级的保护盖时, 才能达到防护等级 IP67 (详见附件)。

(8) BWU3540 设备编号 17247; 该模块适用于带有被动安全的可关断 AUX 线路, 因为可以区别 ASi 和 AUX 连接上的故障。

(9) BWU3496 设备编号 17830; 该模块适用于带有被动安全的可关断 AUX 线路, 因为可以区别 ASi 和 AUX 连接上的故障。

ASi 数字量模块, IP67, M12 快速连接



型号	BWU2626	BWU2617	BWU2684	BWU3510	BWU2810	BWU2645
主要参数						
设备类型	输入输出模块					
接线方式						
ASi/AUX	穿刺连接					M12 ⁽¹²⁾
外部设备连接方式	M12, Y 型连接	M12, 标准连接		M12, Y 型连接	M12, 标准连接	
连接线长度	无限制 ⁽¹⁾					
ASi						
从站行规	S-7. A. 7 (ID1=7 固定)		S-7. 0. E (ID1=F 默认)	S-7. A. 7 (ID1=7 固定)		
地址类型	1 AB 从站		1 标准从站	1 AB 从站		
主站需满足版本	≥ M4		≥ M0	≥ M4		
ASi 行规	3. 0		2. 0	3. 0		
工作电压	30V (18 ... 31. 6V)					
最大电流消耗	165 mA			35 mA		
模块自身最大电流消耗	45 mA			35 mA		
AUX						
辅助电压	24 V (18 ... 30V)					
最大电流消耗	3 A					
输入信号						
数量	4					
供电方式	AUX					
传感器供电	短路与过载, 遵循标准 EN 61131-2					
功率消耗 (含传感器)	至 +40 °C	120 mA ⁽²⁾			1A	
	当 +55 °C	100 mA ⁽²⁾				
	当 +70 °C	80 mA ⁽²⁾				
开关阈值	U < 5 V (低) U > 15 V (高)					
输出信号						
数量	4					
供电方式	AUX					
传感器供电	短路与过载, 遵循标准 EN 61131-2					
最大输出电流	至 +40 °C	每个输出 1 A, Σ (Out) 3 A ⁽³⁾				
	当 +55 °C					
	当 +70 °C	每个输出 1A, Σ (Out) 2 A ⁽³⁾				
状态指示						
LED ASI (绿色)	灯亮: ASi 供电正常 闪烁: ASi 供电正常, 但是存在外设故障 ⁽⁴⁾ 或 0 号地址 灯灭: 无 ASi 供电					
LED FLT/FAULT (红色)	灯亮: 从站地址为 0 或从站离线 闪烁: 存在外设故障 ⁽⁴⁾ 灯灭: 从站在线					
LED AUX (绿色)	灯亮: 接入 24VDC 辅助供电 灯灭: 未接入 24VDC 辅助供电					
LEDs I1 ... In (黄色)	输入 I1 ... I4 的状态					
LEDs O1 ... On (黄色/红色)	黄色: 输出 O1 ... O4 的状态 红色: 过载	输出 O1 ... O4 的状态		黄色: 输出 O1 ... O4 的状态 红色: 过载		

型号	BWU2626	BWU2617	BWU2684	BWU3510	BWU2810	BWU2645
工作环境						
遵循标准	EN 61000-6-2 EN 61000-6-3 EN 61131-2 EN 60529					
与可达到 SIL3/PLe 被动安全的可关断 AUX 配合使用	是 ⁽⁵⁾	是 ⁽⁸⁾	是 ⁽⁹⁾	是 ⁽¹⁰⁾	是 ⁽¹¹⁾	是 ⁽¹³⁾
工作海拔	最大 2000 m					
工作温度	30 °C ... +55 °C (最大峰值为 70 °C) ^{(2) (3) (6)}					
存储温度	-30 °C ... +85 °C					
外壳材质	塑料外壳, 螺丝安装					
污染程度	2					
防护等级	IP67 ⁽⁷⁾					
允许的湿度范围	遵循标准 EN 61131-2					
抗冲击能力	30g, 11ms, 遵循标准 EN 61131-2					
抗振动能力	5 ... 8 Hz 50 mmpp/8 ... 500 Hz 6g, 遵循标准 EN 61131-2					
绝缘电压	≥ 500 V					
重量	200 g					
尺寸 (宽 / 高 / 深)	60 / 151 / 31					

(1) 回路电阻 ≤ 150 Ω

(2)

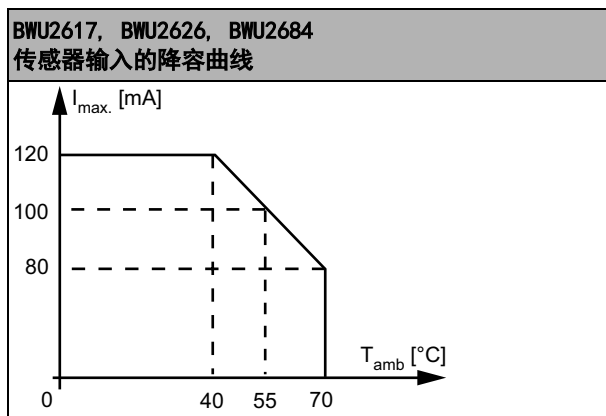

(3)

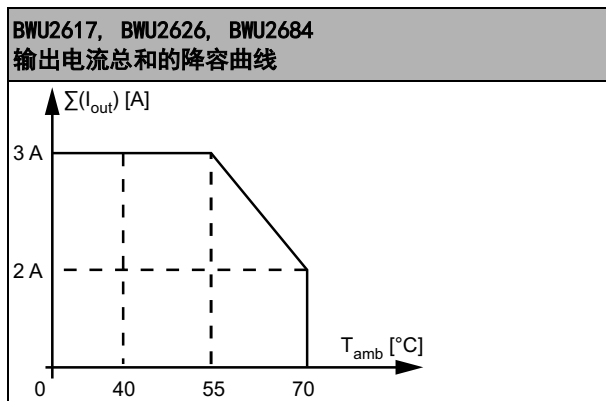

(4) 参考表格“外设故障报警”

(5) 该模块适用于带有被动安全的可关断 AUX 线路, 因为可以区别 ASi 和 AUX 连接上的故障。

(6) 根据 UL 认证, 在美国和加拿大的应用中, 最大环境温度为 +55 °C

(7) 当所有开放式的接线端子都使用了相应防护等级的保护盖时, 才能达到防护等级 IP67 (详见附件)。

- (8) BWU2617 设备编号 16955: 该模块适用于带有被动安全的可关断 AUX 线路, 因为可以区别 ASi 和 AUX 连接上的故障。
- (9) BWU2684 设备编号 17245: 该模块适用于带有被动安全的可关断 AUX 线路, 因为可以区别 ASi 和 AUX 连接上的故障。
- (10) BWU3510 设备编号 18000: 该模块适用于带有被动安全的可关断 AUX 线路, 因为可以区别 ASi 和 AUX 连接上的故障。
- (11) BWU2810 设备编号 17248: 该模块适用于带有被动安全的可关断 AUX 线路, 因为可以区别 ASi 和 AUX 连接上的故障。
- (12) **线路保护:**
当模块通过 M12 端子进行 A 类或 B 类连接, 遵循 IEC 61076-2-101 以及 IEC 61076-2-109 标准, 每个引脚上的电流负载不可以超过 4A。建议加装保险进行线路保护。但是通过黄色电缆穿刺连接来提供供电的方式, 则不受此限制。

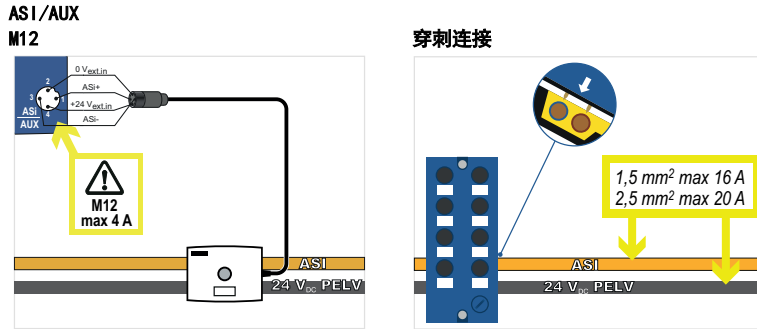

- (13) BWU2645 设备编号 17249: 该模块适用于带有被动安全的可关断 AUX 线路, 因为可以区别 ASi 和 AUX 连接上的故障。

型号	BWU3892	BWU2619	BWU2652
主要参数			
设备类型	输入输出模块		输出
接线方式			
ASi/AUX	穿刺连接		
外部设备连接方式	Y 型连接		
连接线长度	无限制 ⁽¹⁾		
ASi			
从站行规	从站 1: S-7. A. 7 (ID1=7 固定), 从站 2: S-7. A. 7 (ID1=6 默认)		
地址类型	2 AB 从站		
主站需满足版本	≥ M4		
ASi 行规	3		
最大电流消耗	30 V (18 ... 31.6 V)		
最大电流消耗	70 mA	270 mA	60 mA
模块自身最大电流消耗	70 mA		60 mA
AUX			
辅助电压	24 V (18 ... 30 V)		
最大电流消耗	7 A	6 A	
输入信号			
数量	8		-
供电方式	AUX	ASi	-
传感器供电	短路与过载, 遵循标准 EN 61131-2		
功率消耗 (含传感器)	至 +40 °C	1 A ⁽²⁾	200 mA ⁽⁸⁾
	当 +55 °C		150 mA ⁽⁸⁾
	当 +70 °C	0,5 A	100 mA ⁽⁸⁾
开关阈值	U<5 V (低) U>15 V (高)		-

型号	BWU3892	BWU2619	BWU2652
输出信号			
数量	8		
供电方式	AUX		
输出	短路与过载, 遵循标准 EN 61131-2		
最大输出电流	至 +40 °C	每个输出最大 1 A, $\Sigma (01...04) 3 A + \Sigma (05...08) 3 A^{(3)}$	每个输出最大 1 A, $\Sigma (01...04) 3 A + \Sigma (05...08) 3 A^{(9)}$
	当 +55 °C	每个输出最大 1 A $\Sigma (01...04) 1,625 A + \Sigma (05...08) 1,625 A^{(3)}$	
	当 +70 °C	每个输出最大 0,25 A, $\Sigma (01...04) 0,25 A + \Sigma (05...08) 0,25 A^{(3)}$	每个输出最大 1 A, $\Sigma (01...04) 2 A + \Sigma (05...08) 2 A^{(9)}$
状态指示			
LED ASI/FLT 1 (红色 / 绿色)	绿色: 从站在线 红色: 从站离线 黄红闪烁: 从站地址为 0 红绿闪烁: 存在外设故障 ⁽⁴⁾		
LED ASI/FLT 2 (红色 / 绿色)	绿色: 从站在线 红色: 从站离线 黄红闪烁: 从站地址为 0 红绿闪烁: 存在外设故障 ⁽⁴⁾ 红色闪烁: 1 号从站离线, 2 号从站自动被关闭		
LED AUX (绿色)	灯亮: 接入 24VDC 辅助供电 灯灭: 未接入 24VDC 辅助供电		
LEDs I1 / I2 ... In/In+1 (黄色)	输入 I1/I2... I7/I8 的状态: 至少有一个输入信号时灯亮		-
LEDs O1 ... On (黄色 / 红色)	-		黄色: 输出 O1...O8 的状态 红色: 过载
LEDs O1/O2 ... On / On+1 (黄色)	输出 O1/O2... O7/O8 的状态: 至少有一个输出信号时灯亮		-
工作环境			
遵循标准	EN 61000-6-2 EN 61000-6-3 EN 61131-2 EN 60529		
与可达到 SIL3/PLe 被动安全的可关断 AUX 配合使用	否 ⁽⁵⁾		是 ⁽¹⁰⁾
工作海拔	最大 2000 m		
工作温度	-30 °C ... +55 °C (最大峰值为 70 °C) ^{(8) (3) (6) (9)}		
存储温度	-30 °C ... +85 °C		
外壳材质	塑料外壳, 螺丝安装		
污染程度	2		
防护等级	IP67 ⁽⁷⁾		
允许的湿度范围	遵循标准 EN 61131-2		
抗冲击能力	30g, 11 ms, 遵循标准 EN 61131-2		
抗冲击能力	5 ... 8 Hz 50 mm _{pp} /8 ... 500 Hz 6g, 遵循标准 EN 61131-2		
绝缘电压	≥ 500 V		
重量	200 g		
尺寸 (宽 / 高 / 深)	60 / 151 / 31		

(1) 回路电阻 ≤ 150 Ω

(2)

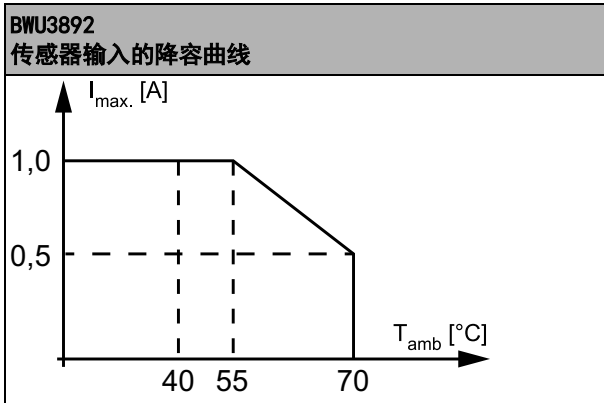

(3)

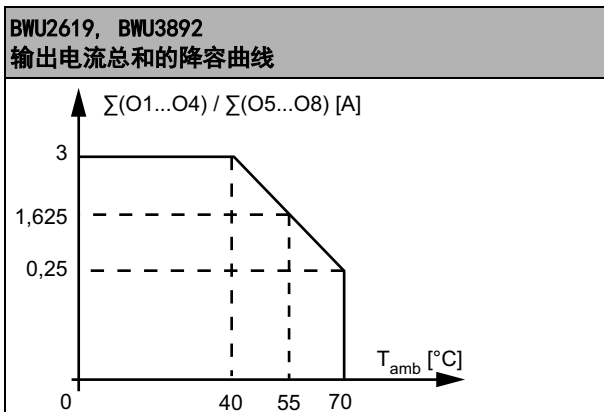

(4) 参考表格“外设故障报警”

(5) 该模块不适用于带有被动安全的可关断 AUX 线路，因为无法区别 ASi 和 AUX 连接上的故障。如果模块由不可关断的 AUX 线路供电，则这不会影响具有被动安全的可关断 AUX 线路的安全评估。在 ASi 回路中，通过被动安全的可关断 AUX 供电和不可关断的 AUX 供电，是可以同时存在的。

(6) 根据 UL 认证，在美国和加拿大的应用中，最大环境温度为 +55° C

(7) 当所有开放式的接线端子都使用了相应防护等级的保护盖时，才能达到防护等级 IP67（详见附件）。

(8)

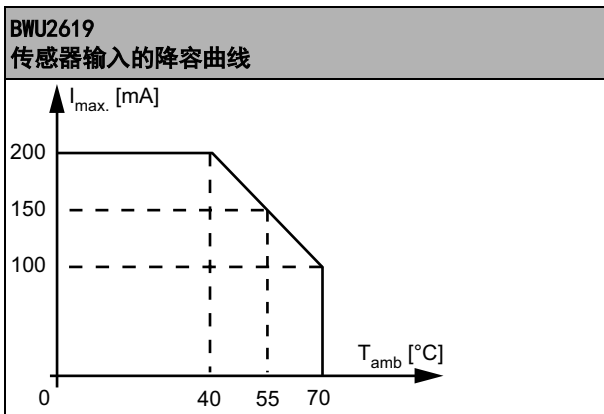

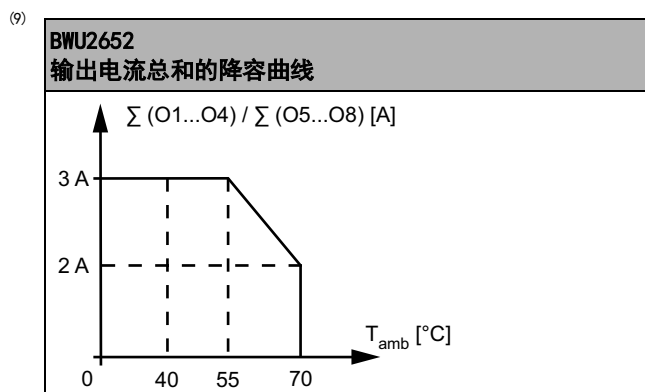

(10) BWU2652 设备编号 18263; 该模块适用于带有被动安全的可关断 AUX 线路, 因为可以区别 ASi 和 AUX 连接上的故障。

型号	BWU2713		BWU2594		BWU2728	
主要参数						
设备类型	输出					
接线方式						
ASi/AUX	穿刺连接					
外设连接	M12, Y 型连接					
连接线长度	无限制 ⁽¹⁾					
ASi						
从站行规	S-7. F. E (ID1=F 默认)		S-7. A. 7 (ID1=7 固定)			
地址类型	1 标准从站		1 AB 从站			
主站需满足版本	≥ M0		≥ M4			
ASi 行规	2		3			
工作电压	30V (18 ... 31.6V)					
最大电流消耗	35 mA					
模块自身 最大电流消耗	35 mA					
AUX						
输出电压	24V (18 ... 30V)					
最大电流消耗	3 A			8 A		
输出信号						
数量	4					
供电方式	AUX					
输出	短路与过载, 遵循标准 EN 61131-2					
最大输出电流	至 +40 °C	每个输出 1 A, Σ (Out) 3 A ⁽²⁾			每个输出 2 A, ^{(9) (10)} Σ (Out) 8 A	
	当 +55 °C				每个输出 2 A, Σ (Out) 4 A ^{(9) (10)}	
	当 +70 °C	每个输出 1 A, Σ (Out) 2 A ⁽²⁾			-	
状态指示						
LED ASi (绿色)	灯亮: ASi 供电正常 闪烁: ASi 供电正常, 但是存在 外设故障 ⁽³⁾ 或 0 号地址 灯灭: 无 ASi 供电					
LED FLT/FAULT (红色)	灯亮: 从站地址为 0 或从站离线 闪烁: 存在外设故障 ⁽³⁾ 灯灭: 从站在线					
LED AUX (绿色)	灯亮: 接入 24V _{DC} 辅助供电 灯灭: 未接入 24V _{DC} 辅助供电					
LED O1...On (黄色/红色)	黄色: 输出 O1...O4 的状态 红色: 过载					

型号	BWU2713	BWU2594	BWU2728
工作环境			
遵循标准	EN 61000-6-2 EN 61000-6-3 EN 61131-2 EN 60529		
与可达到 SIL3/PLe 被动安全的可关断 AUX 配合使用	是 ⁽⁴⁾	否 ⁽⁸⁾	是 ⁽¹¹⁾
工作海拔	最大 2000 m		
工作温度	-30 °C ... +55 °C (最大峰值为 70 °C) ⁽⁵⁾ ⁽²⁾ ⁽⁹⁾		
存储温度	-30 °C ... +85 °C		
外壳材质	塑料, 导轨安装或者螺钉安装 ⁽⁶⁾		
污染程度	2		
防护等级	IP67 ⁽⁷⁾		
允许的湿度范围	遵循标准 EN 61131-2		
抗冲击能力	30g, 11ms, 遵循标准 EN 61131-2		
抗振动能力	5 ... 8 Hz 50 mpp/8 ... 500 Hz 6g, 遵循标准 EN 61131-2		
绝缘电压	≥ 500 V		
重量	100 g		
尺寸 (宽 / 高 / 深)	45 / 80 / 42		

(1) 回路电阻 ≤ 150Ω

(2)

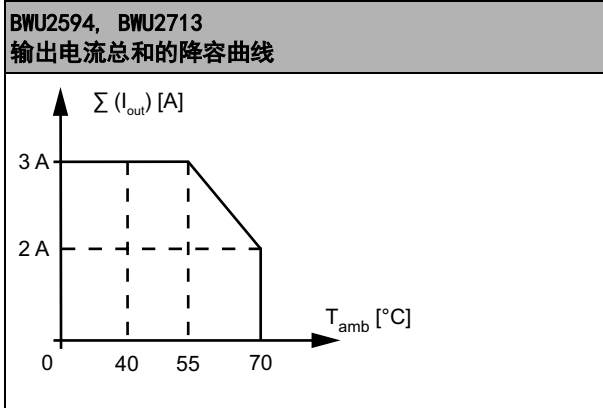

(3) 参考表格“外设故障报警”

(4) BWU2713 设备编号 18595: 该模块适用于带有被动安全的可关断 AUX 线路, 因为可以区别 ASi 和 AUX 连接上的故障。

(5) 根据 UL 认证, 在美国和加拿大的应用中, 最大环境温度为 +55 °C

(6) 取决于模块底座 (参见附件)。底座需另外购置。

(7) 当所有开放式的接线端子都使用了相应防护等级的保护盖时, 才能达到防护等级 IP67 (参见附件)。

(8) 该模块不适用于带有被动安全的可关断 AUX 线路, 因为无法区别 ASi 和 AUX 连接上的故障。如果模块由不可关断的 AUX 线路供电, 则这不会影响具有被动安全的可关断 AUX 线路的安全评估。在 ASi 回路中, 通过被动安全的可关断 AUX 供电和不可关断的 AUX 供电, 是可以同时存在的。

(9)

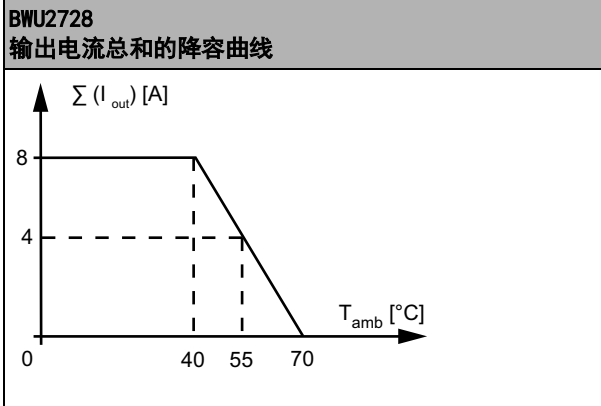

(10) 当消耗电流大于 2A 时, 可将两个或者多个输出连接在一起。但是这种情况下, 这些输出必须同时动作

(11) BWU2728 设备编号 17399: 该模块适用于带有被动安全的可关断 AUX 线路, 因为可以区别 ASi 和 AUX 连接上的故障。

尺寸图

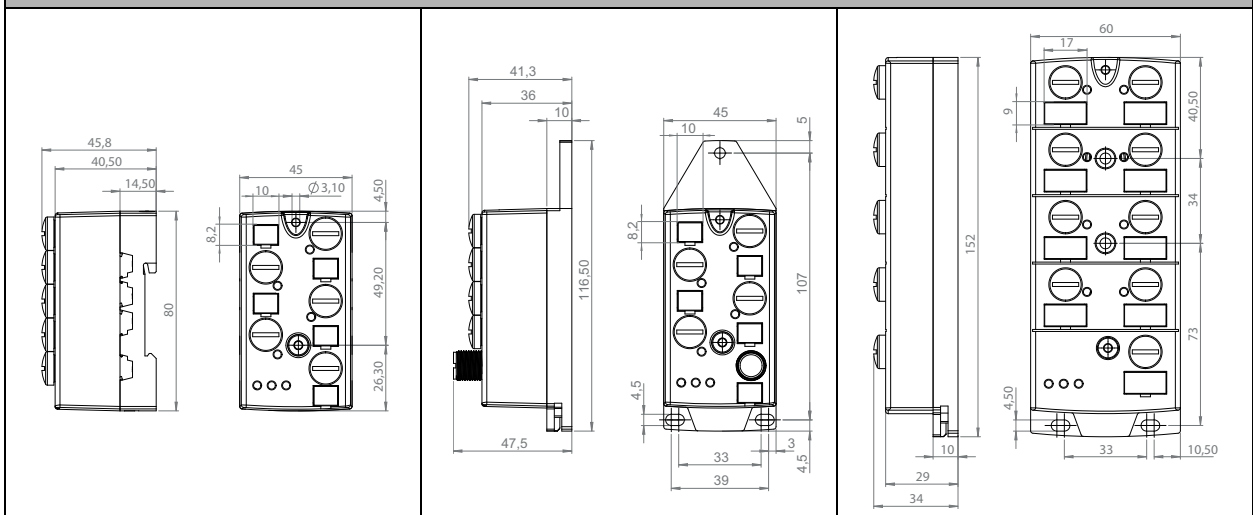

UL- 标准 (UL508)

BWU2547, BWU2552, BWU2594, BWU2617, BWU2619, BWU2620, BWU2626, BWU3426, BWU2645, BWU2651, BWU2652, BWU2684, BWU2713, BWU2725, BWU2728, BWU2767, BWU2770, BWU2810, BWU2983, BWU3032, BWU3077, BWU3141, BWU3240, BWU3375, BWU3539, BWU3456, BWU3457, BWU3496, BWU3510, BWU3517, BWU3540, BWU3556, BWU3775, BWU3887, BWU3892

外部保护 当供电电源 $\leq 30V_{DC}$ 时, 应使用 3A 保险丝予以保护。当使用的是 2 类电源时, 则不必。

一般条款 UL 标志不包括实验室安全测试

型号	外设故障报警		
	传感器端供电过压	输出端短路	缺少 AUX 辅助供电
BWU2487	●	-	-
BWU2547	-	-	●
BWU2552	●	-	-
BWU2594	●	●	●
BWU2617	●	●	-
BWU2619	●	●	-
BWU2620	●	-	-
BWU2626	●	●	-
BWU3426	●	-	-
BWU2645	●	●	-
BWU2651	●	-	-
BWU2652	●	●	●
BWU2684	●	●	-
BWU2713	●	●	●
BWU2725	●	-	●
BWU2728	●	●	●
BWU2767	●	-	●
BWU2770	●	-	●
BWU2810	●	●	-
BWU2983	●	-	-
BWU3032	●	-	-
BWU3077	●	-	-
BWU3141	●	●	●
BWU3240	●	-	-
BWU3375	●	-	-
BWU3539	●	●	-
BWU3456	●	●	●
BWU3457	●	-	-
BWU3496	●	-	-
BWU3510	●	●	-
BWU3517	●	●	●
BWU3540	●	-	-
BWU3556	●	-	-
BWU3775	●	●	-
BWU3887	-	-	●
BWU3892	●	●	-

型号	ASi 描述			
	D3	D2	D1	D0
输入				
BWU2487 / BWU2547 / BWU2552 / BWU2617 / BWU2620 / BWU2626 / BWU3426 / BWU2645 / BWU2684 / BWU2725 / BWU2767 / BWU2810 / BWU3032 / BWU3077 / BWU3240 / BWU3375 / BWU3496 / BWU3510 / BWU3556 / BWU3540 / BWU3457 / BWU3887	14	13	12	11
BWU3141 / BWU3456 / BWU3517 / BWU3539 / BWU3775	-	-	12	11
BWU2619 / BWU2651 / BWU2770 / BWU2983 / BWU3892	从站 1: 14 从站 2: 18	从站 1: 13 从站 2: 17	从站 1: 12 从站 2: 16	从站 1: 11 从站 2: 15
输出				
BWU2487 / BWU2547 / BWU2594 / BWU2617 / BWU2626 / BWU3426 / BWU2645 / BWU2684 / BWU2713 / BWU2728 / BWU2810 / BWU3032 / BWU3240 / BWU3510 / BWU3540 / BWU3887	04	03	02	01
BWU2767 / BWU3141 / BWU3456 / BWU3517	-	-	02	01
BWU3539 / BWU3775	04	03	-	-
BWU3375 / BWU3496	-	03	02	01
BWU2619 / BWU2652 / BWU3892	从站 1: 04 从站 2: 08	从站 1: 03 从站 2: 07	从站 1: 02 从站 2: 06	从站 1: 01 从站 2: 05
参数位				
	P3	P2	P1	P0
BWU2652	未使用	0= 打开 / 1= 关闭 (I/O 模式同步)	-	未使用, 看门狗始终打开
BWU2594 / BWU2713			0= 关闭 / 1= 打开 (当缺少 AUX 时, 显示为外设故障)	0= 关闭 / 1= 打开
BWU2728				
BWU2487 / BWU2547 / BWU2617 / BWU2626 / BWU3426 / BWU2645 / BWU2684 / BWU2767 / BWU2810 / BWU3032 / BWU3141 / BWU3240 / BWU3375 / BWU3456 / BWU3496 / BWU3510 / BWU3517 / BWU3539 / BWU3540 / BWU3775 / BWU3887			0= 打开 / 1= 关闭 (数据过滤器 128 μs)	
BWU2552 / BWU2620 / BWU2651 / BWU2725 / BWU2770 / BWU2983 / BWU3077 / BWU3556 / BWU3457			0= 关闭 / 1= 打开 (外设故障)	
BWU2619 / BWU3892	未使用, 看门狗始终打开			

接线描述

信号名称	说明
Ix	数字量输入 x
Ox	数字量输出 x
24 V _{ext out}	供电, 由辅助电源提供, 正端 (执行器供电)
0 V _{ext out}	供电, 由辅助电源提供, 负端 (执行器供电)
24 V _{out of ASi}	供电, 由 ASi 提供, 正端 (传感器端供电)
0 V _{out of ASi}	供电, 由 ASi 提供, 负端 (传感器端供电)
ASi+, ASi-	ASi 总线连接端
n. c.	未连接

接线图

型号	M12 接头	标识	Pin1	Pin2	Pin3	Pin4	Pin5
BWU3141	X1	I1	24 V _{out of ASi}	n. c.	0 V _{out of ASi}	I1	n. c.
	X2	O1	24 V _{ext out}	n. c.	0 V _{ext out}	O1	n. c.
	X3	I2	24 V _{out of ASi}	n. c.	0 V _{out of ASi}	I2	n. c.
	X4	O2	24 V _{ext out}	n. c.	0 V _{ext out}	O2	n. c.
	ADDR (保护盖)	ASi-3 编址口					
BWU3456	X1	I1	24 V _{out of ASi}	I2	0 V _{out of ASi}	I1	n. c.
	X2	O1	24 V _{ext out}	O2	0 V _{ext out}	O1	n. c.
	X3	I2	24 V _{out of ASi}	n. c.	0 V _{out of ASi}	I2	n. c.
	X4	O2	24 V _{ext out}	n. c.	0 V _{ext out}	O2	n. c.
	ADDR (保护盖)	ASi-3 编址口					
BWU3539 BWU3775	X1	I1	24 V _{out of ASi}	I2	0 V _{out of ASi}	I1	n. c.
	X2	O3	24 V _{ext out}	O4	0 V _{ext out}	O3	n. c.
	X3	I2	24 V _{out of ASi}	n. c.	0 V _{out of ASi}	I2	n. c.
	X4	O4	24 V _{ext out}	n. c.	0 V _{ext out}	O4	n. c.
	ADDR (保护盖)	ASi-3 编址口					
BWU2487	X1	I1/I2	24 V _{out of ASi}	I2	0 V _{out of ASi}	I1	n. c.
	X2	O1/O2	24 V _{ext out}	O2	0 V _{ext out}	O1	n. c.
	X3	I3/I4	24 V _{out of ASi}	I4	0 V _{out of ASi}	I3	n. c.
	X4	O3/O4	24 V _{ext out}	O4	0 V _{ext out}	O3	n. c.
	ADDR (保护盖)	ASi-3 编址口					
BWU3032	X1	I1/I2	24 V _{ext out}	I2	0 V _{ext out}	I1	n. c.
	X2	O1/O2	24 V _{ext out}	O2	0 V _{ext out}	O1	n. c.
	X3	I3/I4	24 V _{ext out}	I4	0 V _{ext out}	I3	n. c.
	X4	O3/O4	24 V _{ext out}	O4	0 V _{ext out}	O3	n. c.
	ADDR (保护盖)	ASi-3 编址口					
BWU3887	X1	I1/O1	24 V _{ext out}	I1	0 V _{ext out}	O1	n. c.
	X2	I2/O2	24 V _{ext out}	I2	0 V _{ext out}	O2	n. c.
	X3	I3/O3	24 V _{ext out}	I3	0 V _{ext out}	O3	n. c.
	X4	I4/O4	24 V _{ext out}	I4	0 V _{ext out}	O4	n. c.
	ADDR (保护盖)	ASi-3 编址口					
BWU3375	X1	I1/I2	24 V _{out of ASi}	I2	0 V _{out of ASi}	I1	n. c.
	X2	O1/O2	24 V _{ext out}	O2	0 V _{ext out}	O1	n. c.
	X3	I3/I4	24 V _{out of ASi}	I4	0 V _{out of ASi}	I3	n. c.
	X4	O3	24 V _{ext out}	n. c.	0 V _{ext out}	O3	n. c.
	ADDR (保护盖)	ASi-3 编址口					
BWU2547	X1	I1/O1	24 V _{ext out}	O1	0 V _{ext out}	I1	n. c.
	X2	I2/O2	24 V _{ext out}	O2	0 V _{ext out}	I2	n. c.
	X3	I3/O3	24 V _{ext out}	O3	0 V _{ext out}	I3	n. c.
	X4	I4/O4	24 V _{ext out}	O4	0 V _{ext out}	I4	n. c.
	ADDR (保护盖)	ASi-3 编址口					

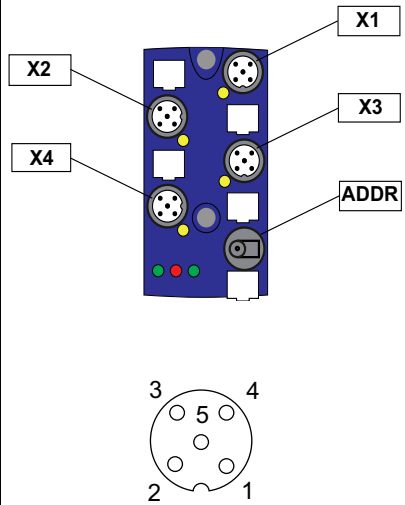

接线图							
型号	M12 接头	标识	Pin1	Pin2	Pin3	Pin4	Pin5
BWU2767	X1	I1/01	24 V _{ext out}	01	0 V _{ext out}	11	n. c.
	X2	I2/02	24 V _{ext out}	02	0 V _{ext out}	12	n. c.
	X3	I3	24 V _{ext out}	n. c.	0 V _{ext out}	13	n. c.
	X4	I4	24 V _{ext out}	n. c.	0 V _{ext out}	14	n. c.
	ADDR (保护盖)	ASi-3 编址口					
BWU2594 BWU2713 BWU2728	X1	O1	0 V _{ext out}	02	0 V _{ext out}	01	n. c.
	X2	O2	0 V _{ext out}	n. c.	0 V _{ext out}	02	n. c.
	X3	O3	0 V _{ext out}	04	0 V _{ext out}	03	n. c.
	X4	O4	0 V _{ext out}	n. c.	0 V _{ext out}	04	n. c.
	ADDR (保护盖)	ASi-3 编址口					
BWU2552	X1	I1	24 V _{out of ASi}	12	0 V _{out of ASi}	11	n. c.
	X2	I2	24 V _{out of ASi}	n. c.	0 V _{out of ASi}	12	n. c.
	X3	I3	24 V _{out of ASi}	14	0 V _{out of ASi}	13	n. c.
	X4	I4	24 V _{out of ASi}	n. c.	0 V _{out of ASi}	14	n. c.
	ADDR (保护盖)	ASi-3 编址口					
BWU2620 BWU3556	X1	I1	24 V _{out of ASi}	n. c.	0 V _{out of ASi}	11	n. c.
	X2	I2	24 V _{out of ASi}	n. c.	0 V _{out of ASi}	12	n. c.
	X3	I3	24 V _{out of ASi}	n. c.	0 V _{out of ASi}	13	n. c.
	X4	I4	24 V _{out of ASi}	n. c.	0 V _{out of ASi}	14	n. c.
	ADDR (保护盖)	ASi-3 编址口					
BWU3457	X1	I1	24 V _{out of ASi}	n. c.	0 V _{out of ASi}	11	n. c.
	X2	I2	24 V _{out of ASi}	n. c.	0 V _{out of ASi}	12	n. c.
	X3	I3	24 V _{out of ASi}	n. c.	0 V _{out of ASi}	13	n. c.
	X4	I4	24 V _{out of ASi}	n. c.	0 V _{out of ASi}	14	n. c.
	X5	ASi	ASi+	n. c.	ASi-	n. c.	-
BWU2725	X1	O1	24 V _{ext out}	n. c.	0 V _{ext out}	11	n. c.
	X2	O2	24 V _{ext out}	n. c.	0 V _{ext out}	12	n. c.
	X3	O3	24 V _{ext out}	n. c.	0 V _{ext out}	13	n. c.
	X4	O4	24 V _{ext out}	n. c.	0 V _{ext out}	14	n. c.
	ADDR (保护盖)	ASi-3 编址口					
BWU3077	X1	I1	24 V _{out of ASi}	12	0 V _{out of ASi}	11	n. c.
	X2	I2	24 V _{out of ASi}	n. c.	0 V _{out of ASi}	12	n. c.
	X3	I3	24 V _{out of ASi}	14	0 V _{out of ASi}	13	n. c.
	X4	I4	24 V _{out of ASi}	n. c.	0 V _{out of ASi}	14	n. c.
	X5	ASi	ASi+	n. c.	ASi-	n. c.	-
BWU3240	X1	I1/01	24 V _{out of ASi}	01	0 V _{out of ASi}	11	n. c.
	X2	I2/02	24 V _{out of ASi}	02	0 V _{out of ASi}	12	n. c.
	X3	I3/03	24 V _{out of ASi}	03	0 V _{out of ASi}	13	n. c.
	X4	I4/04	24 V _{out of ASi}	04	0 V _{out of ASi}	14	n. c.
	ADDR (保护盖)	ASi-3 编址口					
BWU3517	X1	I1	24 V _{out of ASi}	n. c.	0 V _{out of ASi}	11	n. c.
	X2	O1	24 V _{ext out}	n. c.	0 V _{ext out}	01	n. c.
	X3	I2	24 V _{out of ASi}	n. c.	0 V _{out of ASi}	12	n. c.
	X4	O2	24 V _{ext out}	n. c.	0 V _{ext out}	02	n. c.
	X5	ASi	ASi+	0 V _{ext in}	ASi-	24 V _{ext in}	-

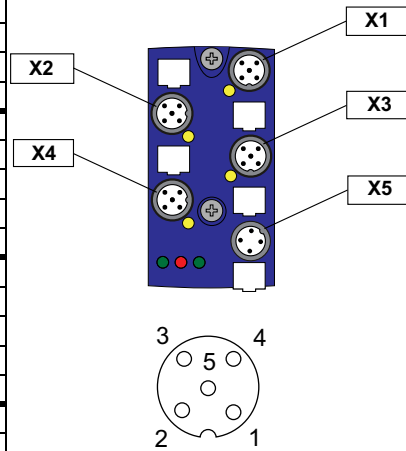

接线图							
型号	M12 接头	标识	Pin1	Pin2	Pin3	Pin4	Pin5
BWU2617 BWU2684	X1	11	24 V _{out of ASi}	n. c.	0 V _{out of ASi}	11	n. c.
	X2	12	24 V _{out of ASi}	n. c.	0 V _{out of ASi}	12	n. c.
	X3	13	24 V _{out of ASi}	n. c.	0 V _{out of ASi}	13	n. c.
	X4	14	24 V _{out of ASi}	n. c.	0 V _{out of ASi}	14	n. c.
	X5	01	0 V _{ext out}	n. c.	0 V _{ext out}	01	n. c.
	X6	02	0 V _{ext out}	n. c.	0 V _{ext out}	02	n. c.
	X7	03	0 V _{ext out}	n. c.	0 V _{ext out}	03	n. c.
	X8	04	0 V _{ext out}	n. c.	0 V _{ext out}	04	n. c.
ADDR (保护盖)		ASi-3 编址口					
BWU3892	X1	11/12	24 V _{ext out}	12	0 V _{ext out}	11	n. c.
	X2	13/14	24 V _{ext out}	14	0 V _{ext out}	13	n. c.
	X3	15/16	24 V _{ext out}	16	0 V _{ext out}	15	n. c.
	X4	17/18	24 V _{ext out}	18	0 V _{ext out}	17	n. c.
	X5	01/02	0 V _{ext out}	02	0 V _{ext out}	01	n. c.
	X6	03/04	0 V _{ext out}	04	0 V _{ext out}	03	n. c.
	X7	05/06	0 V _{ext out}	06	0 V _{ext out}	05	n. c.
	X8	07/08	0 V _{ext out}	08	0 V _{ext out}	07	n. c.
ADDR (保护盖)		ASi-3 编址口					

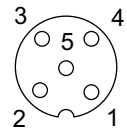
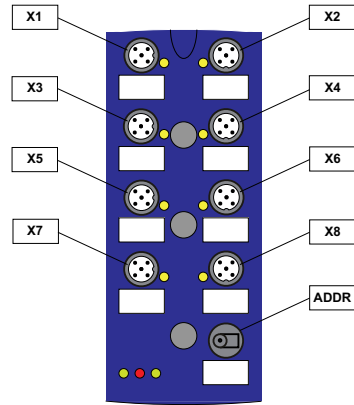

接线图							
型号	M12 接头	标识	Pin1	Pin2	Pin3	Pin4	Pin5
BWU2619	X1	11/12	24 V _{out} of ASi	12	0 V _{out} of ASi	11	n. c.
	X2	13/14	24 V _{out} of ASi	14	0 V _{out} of ASi	13	n. c.
	X3	15/16	24 V _{out} of ASi	16	0 V _{out} of ASi	15	n. c.
	X4	17/18	24 V _{out} of ASi	18	0 V _{out} of ASi	17	n. c.
	X5	01/02	0 V _{ext out}	02	0 V _{ext out}	01	n. c.
	X6	03/04	0 V _{ext out}	04	0 V _{ext out}	03	n. c.
	X7	05/06	0 V _{ext out}	06	0 V _{ext out}	05	n. c.
	X8	07/08	0 V _{ext out}	08	0 V _{ext out}	07	n. c.
ADDR (保护盖)		ASi-3 编址口					
BWU2626 BWU3426	X1	11	24 V _{out} of ASi	12	0 V _{out} of ASi	11	n. c.
	X2	12	24 V _{out} of ASi	n. c.	0 V _{out} of ASi	12	n. c.
	X3	13	24 V _{out} of ASi	14	0 V _{out} of ASi	13	n. c.
	X4	14	24 V _{out} of ASi	n. c.	0 V _{out} of ASi	14	n. c.
	X5	01	0 V _{ext out}	02	0 V _{ext out}	01	n. c.
	X6	02	0 V _{ext out}	n. c.	0 V _{ext out}	02	n. c.
	X7	03	0 V _{ext out}	04	0 V _{ext out}	03	n. c.
	X8	04	0 V _{ext out}	n. c.	0 V _{ext out}	04	n. c.
ADDR (保护盖)		ASi-3 编址口					
BWU3496	X1	11	24 V _{out} of ASi	n. c.	0 V _{out} of ASi	11	n. c.
	X2	12	24 V _{out} of ASi	n. c.	0 V _{out} of ASi	12	n. c.
	X3	13	24 V _{out} of ASi	n. c.	0 V _{out} of ASi	13	n. c.
	X4	14	24 V _{out} of ASi	n. c.	0 V _{out} of ASi	14	n. c.
	X5	01	0 V _{ext out}	n. c.	0 V _{ext out}	01	n. c.
	X6	02	0 V _{ext out}	n. c.	0 V _{ext out}	02	n. c.
	X7	03	0 V _{ext out}	n. c.	0 V _{ext out}	03	n. c.
	X8	未使用					
ADDR (保护盖)		ASi-3 编址口					
BWU3540	X1	11	24 V _{out} of ASi	n. c.	0 V _{out} of ASi	11	n. c.
	X2	12	24 V _{out} of ASi	n. c.	0 V _{out} of ASi	12	n. c.
	X3	13	24 V _{out} of ASi	n. c.	0 V _{out} of ASi	13	n. c.
	X4	14	24 V _{out} of ASi	n. c.	0 V _{out} of ASi	14	n. c.
	X5	01	0 V _{ext out}	n. c.	0 V _{ext out}	01	n. c.
	X6	02	0 V _{ext out}	n. c.	0 V _{ext out}	02	n. c.
	X7	03	0 V _{ext out}	n. c.	0 V _{ext out}	03	n. c.
	X8	04	0 V _{ext out}	n. c.	0 V _{ext out}	04	n. c.
ADDR (保护盖)		ASi-3 编址口					

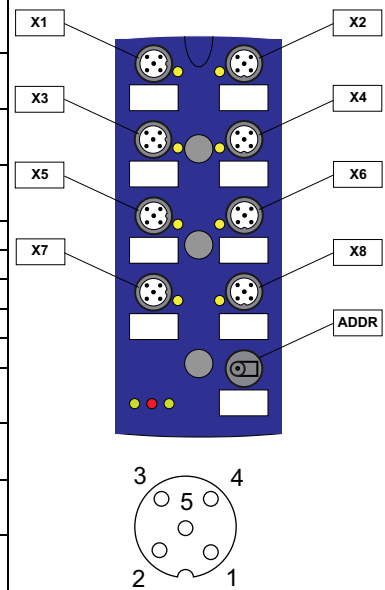

ASi 数字量模块, IP67, M12 快速连接

接线图								
型号	M12 接头	标识	Pin1	Pin2	Pin3	Pin4	Pin5	
BWU2651	X1	11	24 V _{out} of ASi	12	0 V _{out} of ASi	11	n. c.	
	X2	12	24 V _{out} of ASi	n. c.	0 V _{out} of ASi	12	n. c.	
	X3	13	24 V _{out} of ASi	14	0 V _{out} of ASi	13	n. c.	
	X4	14	24 V _{out} of ASi	n. c.	0 V _{out} of ASi	14	n. c.	
	X5	15	24 V _{out} of ASi	16	0 V _{out} of ASi	15	n. c.	
	X6	16	24 V _{out} of ASi	n. c.	0 V _{out} of ASi	16	n. c.	
	X7	17	24 V _{out} of ASi	18	0 V _{out} of ASi	17	n. c.	
	X8	18	24 V _{out} of ASi	n. c.	0 V _{out} of ASi	18	n. c.	
	ADDR (保护盖)	ASi-3 编址口						
BWU2983	X1	11	24 V _{out} of ASi	n. c.	0 V _{out} of ASi	11	n. c.	
	X2	12	24 V _{out} of ASi	n. c.	0 V _{out} of ASi	12	n. c.	
	X3	13	24 V _{out} of ASi	n. c.	0 V _{out} of ASi	13	n. c.	
	X4	14	24 V _{out} of ASi	n. c.	0 V _{out} of ASi	14	n. c.	
	X5	15	24 V _{out} of ASi	n. c.	0 V _{out} of ASi	15	n. c.	
	X6	16	24 V _{out} of ASi	n. c.	0 V _{out} of ASi	16	n. c.	
	X7	17	24 V _{out} of ASi	n. c.	0 V _{out} of ASi	17	n. c.	
	X8	18	24 V _{out} of ASi	n. c.	0 V _{out} of ASi	18	n. c.	
	ADDR (保护盖)	ASi-3 编址口						
BWU2652	X1	01	0 V _{ext out}	02	0 V _{ext out}	01	n. c.	
	X2	02	0 V _{ext out}	n. c.	0 V _{ext out}	02	n. c.	
	X3	03	0 V _{ext out}	04	0 V _{ext out}	03	n. c.	
	X4	04	0 V _{ext out}	n. c.	0 V _{ext out}	04	n. c.	
	X5	05	0 V _{ext out}	06	0 V _{ext out}	05	n. c.	
	X6	06	0 V _{ext out}	n. c.	0 V _{ext out}	06	n. c.	
	X7	07	0 V _{ext out}	08	0 V _{ext out}	07	n. c.	
	X8	08	0 V _{ext out}	n. c.	0 V _{ext out}	08	n. c.	
	ADDR (保护盖)	ASi-3 编址口						
BWU2770	X1	11	24 V _{ext out}	12	0 V _{ext out}	11	n. c.	
	X2	12	24 V _{ext out}	n. c.	0 V _{ext out}	12	n. c.	
	X3	13	24 V _{ext out}	14	0 V _{ext out}	13	n. c.	
	X4	14	24 V _{ext out}	n. c.	0 V _{ext out}	14	n. c.	
	X5	15	24 V _{ext out}	16	0 V _{ext out}	15	n. c.	
	X6	16	24 V _{ext out}	n. c.	0 V _{ext out}	16	n. c.	
	X7	17	24 V _{ext out}	18	0 V _{ext out}	17	n. c.	
	X8	18	24 V _{ext out}	n. c.	0 V _{ext out}	18	n. c.	
	ADDR (保护盖)	ASi-3 编址口						
BWU2810	X1	11	24 V _{ext out}	n. c.	0 V _{ext out}	11	n. c.	
	X2	12	24 V _{ext out}	n. c.	0 V _{ext out}	12	n. c.	
	X3	13	24 V _{ext out}	n. c.	0 V _{ext out}	13	n. c.	
	X4	14	24 V _{ext out}	n. c.	0 V _{ext out}	14	n. c.	
	X5	01	0 V _{ext out}	n. c.	0 V _{ext out}	01	n. c.	
	X6	02	0 V _{ext out}	n. c.	0 V _{ext out}	02	n. c.	
	X7	03	0 V _{ext out}	n. c.	0 V _{ext out}	03	n. c.	
	X8	04	0 V _{ext out}	n. c.	0 V _{ext out}	04	n. c.	
	ADDR (保护盖)	ASi-3 编址口						

接线图

型号	M12 接头	标识	Pin1	Pin2	Pin3	Pin4	Pin5
BWU3510	X1	I1	24 V _{ext out}	I2	0 V _{ext out}	I1	n. c.
	X2	I2	24 V _{ext out}	n. c.	0 V _{ext out}	I2	n. c.
	X3	I3	24 V _{ext out}	I4	0 V _{ext out}	I3	n. c.
	X4	I4	24 V _{ext out}	n. c.	0 V _{ext out}	I4	n. c.
	X5	O1	n. c.	O2	0 V _{ext out}	O1	n. c.
	X6	O2	n. c.	n. c.	0 V _{ext out}	O2	n. c.
	X7	O3	n. c.	O4	0 V _{ext out}	O3	n. c.
	X8	O4	n. c.	n. c.	0 V _{ext out}	O4	n. c.
	ADDR (保护盖)	ASi-3 编址口					

接线图

型号	M12 接头	标识	Pin1	Pin2	Pin3	Pin4	Pin5
BWU2645	X1	I1	24 V _{ext out}	n. c.	0 V _{ext out}	I1	n. c.
	X2	I2	24 V _{ext out}	n. c.	0 V _{ext out}	I2	n. c.
	X3	I3	24 V _{ext out}	n. c.	0 V _{ext out}	I3	n. c.
	X4	I4	24 V _{ext out}	n. c.	0 V _{ext out}	I4	n. c.
	X5	O1	0 V _{ext out}	n. c.	0 V _{ext out}	O1	n. c.
	X6	O2	0 V _{ext out}	n. c.	0 V _{ext out}	O2	n. c.
	X7	O3	0 V _{ext out}	n. c.	0 V _{ext out}	O3	n. c.
	X8	O4	0 V _{ext out}	n. c.	0 V _{ext out}	O4	n. c.
	X9	ASi	ASi+	0 V _{ext i} n	ASi-	24 V _{ext i} n	-

根据布线方向的不同安装

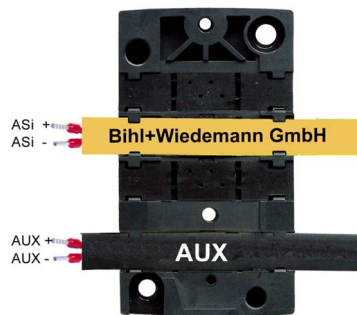

正向

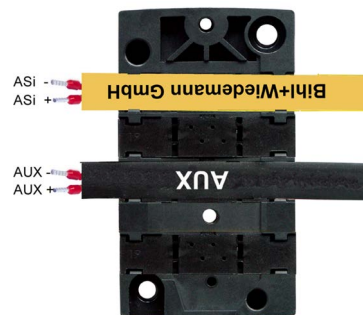

逆向

电缆末尾的封口处理

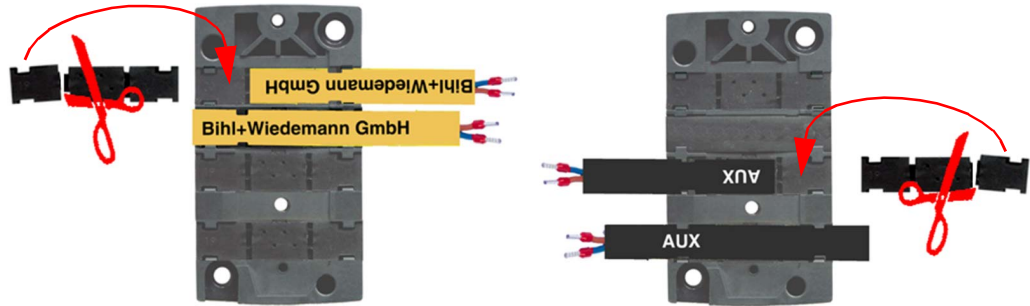

相关配件:

- > 安装底座, 适用于 4 通道宽度为 45mm 的模块 (BWU2349)
- > 安装底座 (CNOMO), 适用于 4 通道宽度为 45 mm 的模块 (BWU2350)
- > 安装底座 (CNOMO), 适用于 8 通道宽度为 60 mm 的模块 (BWU2351)
- > ASi-5/ASi-3 通用型 M12 保护盖, IP67 (BW4056)
- > 密封电缆塞 IP67 (IDC 接头), 宽度 60 mm, (BW3282)
- > 密封电缆塞 IP67 (IDC 接头), 宽度 45 mm, (BW3283)
- > ASi-5/ASi-3 手持编址器 (BW4708)
- > AASi/AUX 无源分线器 2xM12 端子, 内部集成可更换的 4A 保险丝以实现线路保护 (BWU3087)
- > 建议使用预组装的电缆将电源连接到模块。