

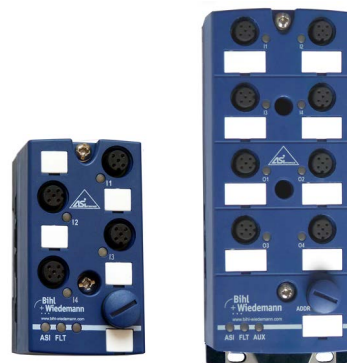

ASi 数字量模块, IP67, M12 快速连接

穿刺连接, 底座自带 4 条线槽

每个输出信号带双色 LED 指示灯
状态 (黄色), 过载 (红色)



(参考图片)

图片	分类	数字量输入	数字量输出	M12 接线方式 (1)	输入端供电 (传感器供电) (2)	输出端供电 (执行器供电) (3)	ASi 连接方式 (4)	ASi 地址类型 (5)	最大输出电流	型号
	IP67, 4 x M12	2	2* 电子式	Y 型连接	ASi	AUX	穿刺连接	1 AB 从站	每个输出最大 1A	BWU3456
	IP67, 4 x M12	2	2 x 电子式, ASi 特殊引脚类型	Y 型连接	ASi	AUX	穿刺连接	1 AB 从站	每个输出最大 1A	BWU3539
	IP67, 4 x M12	2	2 x 电子式, ASi 特殊引脚类型	Y 型连接	ASi	AUX	穿刺连接	1 标准从站	每个输出最大 1A	BWU3775
	IP67, 4 x M12	2	2* 电子式	标准连接	ASi	AUX	穿刺连接	1 AB 从站	每个输出最大 1A	BWU3141
	IP67, 4 x M12	2	2* 电子式	标准连接	ASi	AUX	M12 快速连接	1 AB 从站	每个输出最大 1A	BWU3517
	IP67, 4 x M12	4	-	Y 型连接	ASi	-	穿刺连接	1 AB 从站	-	BWU2552
	IP67, 4 x M12	4	-	Y 型连接	ASi	-	M12 快速连接	1 AB 从站	-	BWU3077
	IP67, 4 x M12	4	-	标准连接	ASi	-	穿刺连接	1 AB 从站	-	BWU2620
	IP67, 4 x M12	4	-	标准连接	ASi	-	穿刺连接	1 AB 从站 S-O. A. 7. 0	-	BWU3556
	IP67, 4 x M12	4	-	标准连接	ASi	-	M12 接口	1 AB 从站	-	BWU3457
	IP67, 4 x M12	4	-	标准连接	AUX	-	穿刺连接	1 AB 从站	-	BWU2725
	IP67, 4 x M12	4	2* 电子式	混合连接	AUX	AUX	穿刺连接	1 AB 从站	每个输出最大 1A	BWU2767
	IP67, 4 x M12	4	4* 电子式	混合连接	ASi	ASi	穿刺连接	1 AB 从站	每个输出最大 120 mA	BWU3240
	IP67, 4 x M12	4	4* 电子式	混合连接	AUX	AUX	穿刺连接	1 AB 从站	每个输出最大 500 mA	BWU2547
	IP67, 4 x M12	4	4* 电子式	混合型连接 (输入输出可管换)	AUX	AUX	穿刺连接	1 AB 从站	每个输出最大 500 mA	BWU3887
	IP67, 4 x M12	4	4* 电子式	Y 型连接	ASi	AUX	穿刺连接	1 AB 从站	每个输出最大 500 mA	BWU2487
	IP67, 4 x M12	4	4* 电子式	Y 型连接	AUX	AUX	穿刺连接	1 AB 从站	每个输出最大 500 mA	BWU3032
	IP67, 4 x M12	4	3* 电子式	Y 型连接	ASi	AUX	穿刺连接	1 AB 从站	每个输出最大 500 mA	BWU3375
	IP67, 4 x M12	-	4* 电子式	Y 型连接	-	AUX	穿刺连接	1 AB 从站	每个输出最大 1A	BWU2713
	IP67, 4 x M12	-	4* 电子式	Y 型连接	-	AUX	穿刺连接	1 AB 从站	每个输出最大 1A	BWU2594
IP67, 4 x M12	-	4* 电子式	Y 型连接	-	AUX, 每个输出最大 2 A	穿刺连接	1 AB 从站	每个输出最大 2 A	BWU2728	

图片	分类	数字量输入	数字量输出	M12 接线方式 (1)	输入端供电 (传感器供电) (2)	输出端供电 (执行器供电) (3)	ASi 连接方式 (4)	ASi 地址类型 (5)	最大输出电流	型号
	IP67, 8 x M12	4	4* 电子式	Y 型连接	ASi	AUX	穿刺连接	1 AB 从站	每个输出最大 1A	BWU2626
	IP67, 8 x M12	4	4* 电子式	Y 型连接	ASi	AUX	穿刺连接	1 AB 从站	每个输出最大 2A	BWU3426
	IP67, 8 x M12	4	4* 电子式	标准连接	ASi	AUX	穿刺连接	1 AB 从站	每个输出最大 1A	BWU2617
	IP67, 8 x M12	4	4* 电子式	标准连接	ASi	AUX	穿刺连接	1 标准从站	每个输出最大 1A	BWU2684
	IP67, 8 x M12	4	4* 电子式	标准连接	AUX	AUX	穿刺连接	1 AB 从站	每个输出最大 1A	BWU2810
	IP67, 8 x M12	4	4* 电子式	Y 型连接	AUX	AUX	穿刺连接	1 AB 从站	每个输出最大 1A	BWU3510
	IP67, 8 x M12	4	4* 电子式	标准连接	AUX	AUX	M12 快速连接	1 AB 从站	每个输出最大 1A	BWU2645
	IP67, 8 x M12	4	4* 电子式	标准连接	ASi	AUX, 每个输出 2A	穿刺连接	1 标准从站	每个输出最大 2 A	BWU3540
	IP67, 8 x M12	4	3* 电子式	标准连接	ASi	AUX 每个输出 2A	穿刺连接	1 AB 从站	每个输出最大 2 A	BWU3496
	IP67, 8 x M12	8	-	Y 型连接	AUX	-	穿刺连接	2 AB 从站	-	BWU2770
	IP67, 8 x M12	8	-	Y 型连接	ASi	-	穿刺连接	2 AB 从站	-	BWU2651
	IP67, 8 x M12	8	-	标准连接	ASi	-	穿刺连接	2 AB 从站	-	BWU2983
	IP67, 8 x M12	8	8* 电子式	Y 型连接	ASi	AUX	穿刺连接	2 AB 从站	每个输出最大 1A	BWU2619
	IP67, 8 x M12	8	8* 电子式	Y 型连接	AUX	AUX	穿刺连接	2 AB 从站	每个输出最大 1A	BWU3892
	IP67, 8 x M12	-	8* 电子式	Y 型连接	-	AUX	穿刺连接	2 AB 从站	每个输出最大 1A	BWU2652

替换件, ASi 行规 2.0: 标准从站 (数字量), 可与最早版本的 ASi 主站配合使用

(1) M12 接线方式: 共分为标准连接, Y 型连接以及混合连接

标准连接

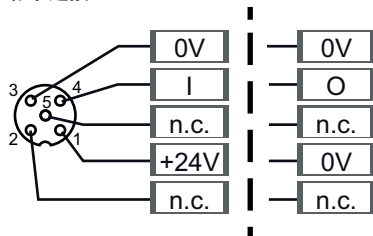

Y 型连接

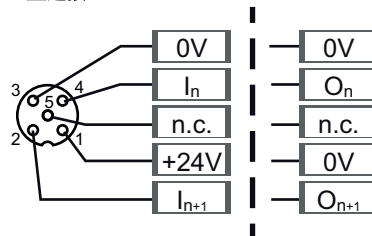

混合连接

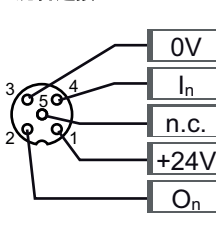

(2) 输入端供电 (传感器供电): 输入端信号既可以由 ASi 供电, 也可以由 AUX (24 V 辅助电源) 供电。当使用 ASi 供电时, 严禁接地。

(3) 输出端供电 (执行器供电): 输出端信号既可以由 ASi 供电, 也可以由 AUX (24 V 辅助电源) 供电。当使用 ASi 供电时, 严禁接地。

(4) ASi 连接方式: ASi 以及 AUX 端子既可以通过扁平电缆进行穿刺连接, 也可以使用 M12 连接端子或者普通的螺旋端子接线。

(5) ASi 地址类型: 占用 1 个 AB 地址 (每个回路最多 62 个 AB 从站), 占用 2 个 AB 地址 (每个回路最多 31 个该类模块), 占用标准地址 (每个回路最多 31 个从站), 可以混合使用。占用 2 个地址的从站, 当第一个从站地址为 0 时, 第二个从站自动关闭。也可以针对客户需求进行定制。

型号	BWU3077	BWU2552	BWU2620	BWU3556	BWU3457	BWU2725
主要参数						
设备类型	输入模块					
接线方式						
ASi/AUX	M12 ⁽¹⁾	穿刺连接			M12 ⁽¹⁾	穿刺连接
外部设备连接方式	M12, Y 型连接		M12, 标准连接			
连接线长度	无限制 ⁽²⁾					
ASi						
从站行规	S-0. A. E (ID1=7 默认)		S-0. A. E (ID1=7 默认)	S-0. A. E (ID1=7 默认)	S-0. A. E (ID1=7 默认)	
地址类型	1 AB 从站					
主站需满足版本	≥ M3					
ASi 行规	2.1					
工作电压	30 V (18 ... 31.6 V)					
最大电流消耗	165 mA					45 mA
模块自身 最大电流消耗	45 mA					
AUX						
辅助电压	-					24V (18 ... 30 V)
最大电流消耗	-					1 A
输入信号						
数量	4					
供电方式	ASi					AUX
传感器供电	短路与过载, 遵循标准 EN 61131-2					
功率消耗 (含传感器)	至 +40 ° C	120 mA ⁽³⁾				最大 1A
	当 +55 ° C	100 mA ⁽³⁾				
	当 +70 ° C	80 mA ⁽³⁾				
开关阈值	U<5V (低) U>15V (高)					
状态指示						
LED ASi (绿色)	灯亮: ASi 供电正常 闪烁: ASi 供电正常, 但是存在 外设故障 ⁽⁴⁾ 0 号地址 灯灭: 无 ASi 供电					
LED FLT/FAULT (红色)	灯亮: 从站地址为 0 或从站离线 闪烁: 存在外设故障 ⁽⁴⁾ 灯灭: 从站在线					
LED AUX (绿色)	-					灯亮: 接入 24VDC 辅助供电 灯灭: 未接入 24VDC 辅助供电
LEDs I1 ... In (黄色)	输入 I1... I4 的状态					

型号	BWU3077	BWU2552	BWU2620	BWU3556	BWU3457	BWU2725
工作环境						
遵循标准	EN 61000-6-2 EN 61000-6-3 EN 61131-2 EN 60529					
与可达到 SIL3/PLe 被动安全的可关断 AUX 配合使用	是 ⁽⁵⁾					是 ⁽⁹⁾
工作海拔	最大 2000 m					
工作温度	-30 °C ... +55 °C (最大峰值为 +70 °C) ⁽⁶⁾ ⁽³⁾					
存储温度	-25 °C ... +85 °C					
外壳材质	塑料外壳 螺丝安装	塑料, 导轨安装或者螺钉安装 ⁽⁸⁾			塑料外壳 螺丝安装	塑料, 导轨安装 或者螺钉安装
污染程度	2					
防护等级	IP67 ⁽⁷⁾					
允许的湿度范围	遵循标准 EN 61131-2					
抗冲击能力	30g, 11ms, 遵循标准 EN 61131-2					
抗振动能力	5 ... 8 Hz 50 mpp/8 ... 500 Hz 6g, 遵循标准 EN 61131-2					
绝缘电压	≥ 500 V					
重量	100 g					
尺寸 (宽 / 高 / 深)	45 / 116.5 / 47.5	45 / 80 / 42			45 / 116.5 / 47.5	45 / 80 / 42

(1) 线路保护 :

当模块通过 M12 端子进行 A 类或 B 类连接, 遵循 IEC 61076-2-101 以及 IEC 61076-2-109 标准, 每个引脚上的电流负载不可以超过 4A。建议加装保险进行线路保护。但是通过黄色电缆穿刺连接来提供供电的方式, 则不受此限制。

**ASI/AUX
M12**

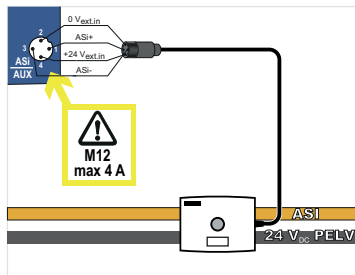

穿刺连接

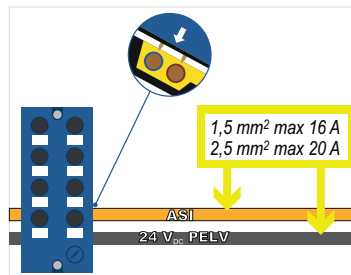

(2) 回路电阻 ≤ 150 Ω

(3)

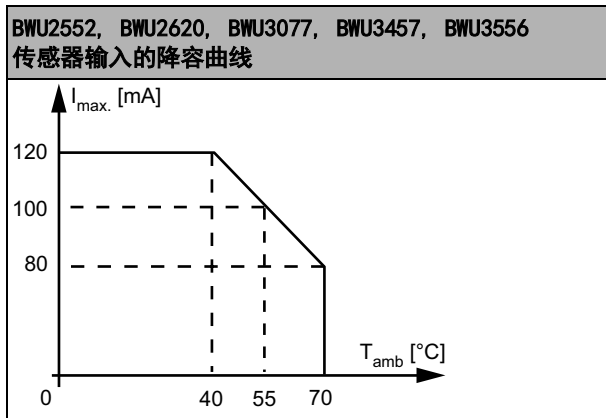

(4) 参考表格 “ 外设故障报警 ”

(5) 该模块适用于被动安全的线路, 因为与 AUX 端无连接。

(6) 根据 UL 认证, 在美国和加拿大的应用中, 最大环境温度为 +55 °C

(7) 当所有开放式的接线端子都使用了相应防护等级的保护盖时, 才能达到防护等级 IP67 (参见附件)。

(8) 取决于模块底座 (参见附件)。底座需另外购置。

(9) BWU2725 18255 设备编号 该模块适用于带有被动安全的可关断 AUX 线路, 因为可以区别 ASi 和 AUX 连接上的故障。

型号	BWU2770	BWU2651	BWU2983
主要参数			
设备类型	输入模块		
接线方式			
ASi/AUX	穿刺连接		
外部设备连接方式	M12, Y 型连接		M12, 标准连接
连接线长度	无限制 ⁽¹⁾		
ASi			
从站行规	从站 1: S-0. A. E (ID1=7 默认), 从站 2: S-0. A. E (ID1=6 默认)		
地址类型	2 AB 从站		
主站需满足版本	≥ M3		
ASi 行规	2.1		
工作电压	30 V (18 ... 31.6 V)		
最大电流消耗	60 mA		270 mA
模块自身 最大电流消耗	60 mA		70 mA
AUX			
辅助电压	24V (18 ... 30 V)		-
最大电流消耗	3 A		-
输入信号			
数量	8		
供电方式	AUX		ASi
传感器供电	短路与过载, 遵循标准 EN 61131-2		
功率消耗 (含传感器)	至 +40 ° C	最大 1A	200 mA ⁽⁶⁾
	当 +55 ° C		150 mA ⁽⁶⁾
	当 +70 ° C		100 mA ⁽⁶⁾
开关阈值	U<5V (低) U>15V (高)		
状态指示			
LED ASI/FLT 1 (红色 / 绿色)	绿色: 从站在线 红色: 从站离线 黄红闪烁: 从站地址为 0 红绿闪烁: 存在外设故障 ⁽²⁾		
LED ASI/FLT 2 (红色 / 绿色)	绿色: 从站在线 红色: 从站离线 黄红闪烁: 从站地址为 0 红绿闪烁: 存在外设故障 ⁽²⁾ 红色闪烁: 1 号从站离线, 2 号从站自动被关闭		
LED AUX (绿色)	灯亮: 接入 24VDC 辅助供电 灯灭: 未接入 24VDC 辅助供电		-
LEDs I1 ... In (黄色)	输入 I1... I8 的状态		

型号	BWU2770	BWU2651	BWU2983
工作环境			
遵循标准	EN 61000-6-2 EN 61000-6-3 EN 61131-2 EN 60529		
与可达到 SIL3/PLe 被动安全的可关断 AUX 配合使用	否 ⁽³⁾	是 ⁽⁷⁾	
工作海拔	最大 2000 m		
工作温度	-30 °C ... +55 °C (最大峰值为 +70 °C) ⁽⁴⁾ ⁽⁷⁾		
存储温度	-30 °C ... +85 °C		
外壳材质	塑料外壳 螺丝安装		
污染程度	2		
防护等级	IP67 ⁽⁵⁾		
允许的湿度范围	遵循标准 EN 61131-2		
抗冲击能力	30g, 11ms, 遵循标准 EN 61131-2		
抗振动能力	5 ... 8 Hz 50 mpp/8 ... 500 Hz 6g, 遵循标准 EN 61131-2		
绝缘电压	≥ 500 V		
重量	200 g		
尺寸 (宽 / 高 / 深)	60 / 151 / 31		

(1) 回路电阻 ≤ 150 Ω

(2) 参考表格 “外设故障报警”

(3) 该模块不适用于带有被动安全的可关断 AUX 线路, 因为无法区别 ASi 和 AUX 连接上的故障。如果模块由不可关断的 AUX 线路供电, 则这不会影响具有被动安全的可关断 AUX 线路的安全评估。在 ASi 回路中, 通过被动安全的可关断 AUX 供电和不可关断的 AUX 供电, 是可以同时存在的。

(4) 根据 UL 认证, 在美国和加拿大的应用中, 最大环境温度为 +55 °C

(5) 当所有开放式的接线端子都使用了相应防护等级的保护盖时, 才能达到防护等级 IP67 (参见附件)。

(6)

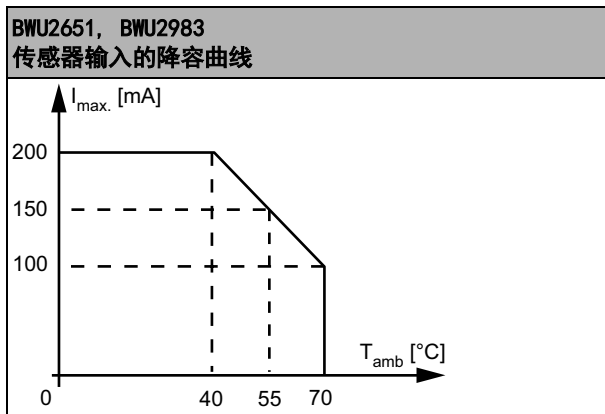

(7) 该模块适用于被动安全的线路, 因为与 AUX 端无连接。

型号	BWU3775	BWU3539	BWU3456	BWU3141
主要参数				
设备类型	输入输出模块			
接线方式				
ASi/AUX	穿刺连接			
外部设备连接方式	Y 型连接			M12, 标准连接
连接线长度	无限制 ⁽¹⁾			

型号	BWU3775	BWU3539	BWU3456	BWU3141
ASi				
从站行规	S-7.0.E (ID1=F 默认)		S-7.A.7 (ID1=7 固定)	
地址类型	1 标准从站		1 AB 从站	
主站需满足版本	≥ M0		≥ M4	
ASi 行规	2.0		3	
工作电压	30 V (18 ... 31.6 V)			
最大电流消耗	165 mA			
模块自身 最大电流消耗	45 mA			
AUX				
辅助电压	24 V (18 ... 30 V)			
最大电流消耗	2 A			
输入信号				
数量	2			
供电方式	ASi			
传感器供电	短路与过载, 遵循标准 EN 61131-2			
功率消耗 (含传感器)	至 +40 °C	120 mA ⁽²⁾		
	当 +55 °C	90 mA ⁽²⁾		
	当 +70 °C	60 mA ⁽²⁾		
开关阈值	U < 5 V (低) U > 15 V (高)			
输出信号				
数量	2			
供电方式	AUX			
输出	短路与过载, 遵循标准 EN 61131-2			
最大输出电流	至 +40 °C	每个输出最大 1 A, Σ (Out) 2 A ⁽³⁾		
	当 +55 °C	每个输出最大 1 A, Σ (Out) 1,5 A ⁽³⁾		
	当 +70 °C	每个输出最大 1 A, Σ (Out) 1 A ⁽³⁾		
状态指示				
LED ASI (绿色)	灯亮: ASi 供电正常 闪烁: ASi 供电正常, 但是存在 外设故障 ⁽⁴⁾ 0号地址 灯灭: 无 ASi 供电			
LED FLT/FAULT (红色)	灯亮: 从站地址为 0 或从站离线 闪烁: 存在外设故障 ⁽⁴⁾ 灯灭: 从站在线			
LED AUX (绿色)	灯亮: 接入 24VDC 辅助供电 灯灭: 未接入 24VDC 辅助供电			
LEDs I1, I2 (黄色)	输入 I1, I2 的状态			
LEDs O1, O2 (黄色 / 红色)	-		黄色: 输出信号 O1, O2 的状态 红色: 过载	
LEDs O3, O4 (黄色 / 红色)	黄色: 输出信号 O3, O4 的状态 红色: 过载		-	

型号	BWU3775	BWU3539	BWU3456	BWU3141
工作环境				
遵循标准	EN 61000-6-2 EN 61000-6-3 EN 61131-2 EN 60529			
与可达到 SIL3/PLe 被动安全的可关断 AUX 配合使用	否 ⁽⁵⁾		是 ⁽⁹⁾	是 ⁽¹⁰⁾
工作海拔	最大 2000 m			
工作温度	-30 °C ... +70 °C (最大峰值为 +70 °C) ^{(2) (3) (6)}			
存储温度	-25 °C ... +85 °C			
外壳材质	塑料外壳 导轨安装 ⁽⁷⁾			
污染程度	2			
防护等级	IP67 ⁽⁸⁾			
允许的湿度范围	遵循标准 EN 61131-2			
抗冲击能力	30g, 11ms, 遵循标准 EN 61131-2			
抗振动能力	5 ... 8 Hz 50 mpp/8 ... 500 Hz 6g, 遵循标准 EN 61131-2			
绝缘电压	≥ 500 V			
重量	100 g			
尺寸 (宽 / 高 / 深)	45 / 80 / 42			

(1) 回路电阻 ≤ 150 Ω

(2)

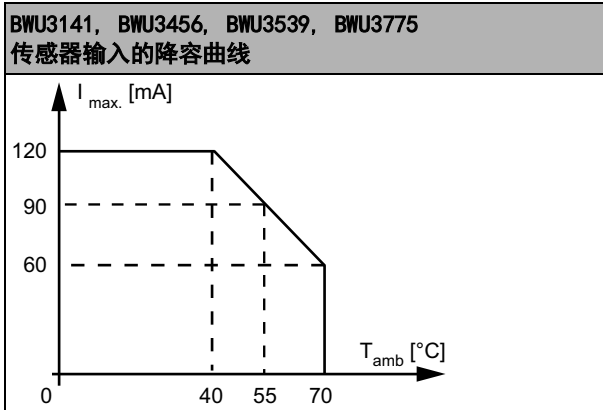

(3)

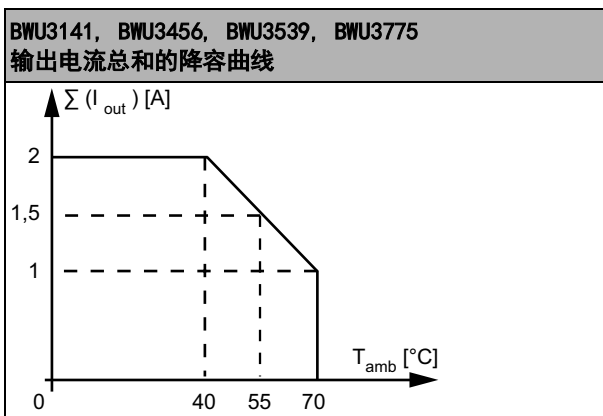

(4) 参考表格“外设故障报警”

(5) 该模块不适用于带有被动安全的可关断 AUX 线路, 因为无法区别 ASi 和 AUX 连接上的故障。如果模块由不可关断的 AUX 线路供电, 则这不会影响具有被动安全的可关断 AUX 线路的安全评估。在 ASi 回路中, 通过被动安全的可关断 AUX 供电和不可关断的 AUX 供电, 是可以同时存在的。

(6) 根据 UL 认证, 在美国和加拿大的应用中, 最大环境温度为 +55 °C

(7) 取决于模块底座 (参见附件)。底座需另外购置。

ASi 数字量模块, IP67, M12 快速连接

- (8) 当所有开放式的接线端子都使用了相应防护等级的保护盖时, 才能达到防护等级 IP67 (详见附件)。
- (9) BWU3456 设备编号 18209; 该模块适用于带有被动安全的可关断 AUX 线路, 因为可以区别 ASi 和 AUX 连接上的故障。
- (10) BWU3141 设备编号 18180; 该模块适用于带有被动安全的可关断 AUX 线路, 因为可以区别 ASi 和 AUX 连接上的故障。

型号	BWU2767		BWU2547		BWU3887		BWU3240		
主要参数									
设备类型	输入输出模块								
接线方式									
ASi/AUX	穿刺连接								
外部设备连接方式	混合连接				混合型连接 (输入输出可替换)		混合连接		
连接线长度	无限制 ⁽¹⁾								
ASi									
从站行规	S-7. A. E (ID1=7 默认)			S-7. A. 7 (ID1=7 固定)					
地址类型	1 AB 从站								
主站需满足版本	≥ M3			≥ M4					
ASi 行规	3								
工作电压	30 V (18 ... 31.6 V)								
最大电流消耗	35 mA				165 mA				
模块自身 最大电流消耗	35 mA				45 mA				
AUX									
辅助电压	24 V (18 ... 30 V)						-		
最大电流消耗	3 A						-		
输入信号									
数量	4								
供电方式	AUX						ASi		
传感器供电	短路与过载, 遵循标准 EN 61131-2								
功率消耗 (含传感器)	至 +40 ° C	每个输出最大 1 A, Σ (Out) 2 A					最大 1 A		Σ (In/Out) 120 mA ⁽¹²⁾
	当 +55 ° C						Σ (In/Out) 90 mA ⁽¹²⁾		
	当 +70 ° C						Σ (In/Out) 60 mA ⁽¹²⁾		
开关阈值	U<5 V (低) U>15 V (高)								
输出信号									
数量	2			4					
供电方式	AUX						ASi		
输出	短路与过载, 遵循标准 EN 61131-2								
最大输出电流	至 +40 ° C	每个输出最大 1 A, Σ (Out) 2 A		每个输出最大 500 mA, Σ (Out) 2 A ⁽⁹⁾			Σ (In/Out) 120 mA ⁽¹²⁾		
	当 +55 ° C			每个输出最大 500 mA, Σ (Out) 1.5 A ⁽⁹⁾			Σ (In/Out) 90 mA ⁽¹²⁾		
	当 +70 ° C			每个输出最大 500 mA, Σ (Out) 1 A ⁽⁹⁾			Σ (In/Out) 60 mA ⁽¹²⁾		
状态指示									
LED ASI (绿色)	灯亮: ASi 供电正常 闪烁: ASi 供电正常, 但是存在 外设故障 ⁽²⁾ 0 号地址 灯灭: 无 ASi 供电								
LED FLT/FAULT (红色)	灯亮: 从站地址为 0 或从站离线 闪烁: 存在外设故障 ⁽²⁾ 灯灭: 从站在线								
LED AUX (绿色)	灯亮: 接入 24VDC 辅助供电 灯灭: 未接入 24VDC 辅助供电						-		
LEDs I1 / O1 ... In / On (黄色)	输入输出 I1/O1... I4/O4 的状态 有输入或输出信号时灯亮 ⁽³⁾								

型号	BWU2767	BWU2547	BWU3887	BWU3240
工作环境				
遵循标准	EN 61000-6-2 EN 61000-6-3 EN 61131-2 EN 60529			
与可达到 SIL3/PLe 被动安全的可关断 AUX 配合使用	是 ⁽⁴⁾	是 ⁽¹⁰⁾	是 ⁽¹¹⁾	是 ⁽¹³⁾
工作海拔	最大 2000 m			
工作温度	-30 °C ... +55 °C (最大峰值为 +70 °C) ^{(5) (6) (9) (12)}			
存储温度	-25 °C ... +85 °C			
外壳材质	塑料, 导轨安装或者螺钉安装 ⁽⁷⁾			
污染程度	2			
防护等级	IP67 ⁽⁸⁾			
允许的湿度范围	遵循标准 EN 61131-2			
抗冲击能力	30g, 11ms, 遵循标准 EN 61131-2			
抗振动能力	5 ... 8 Hz 50 mpp/8 ... 500 Hz 6g, 遵循标准 EN 61131-2			
绝缘电压	≥ 500 V			
重量	100 g			
尺寸 (宽 / 高 / 深)	45 / 80 / 42			

- (1) 回路电阻 ≤ 150 Ω
- (2) 参考表格 “外设故障报警”
- (3) BWU2767 的 I3/03 和 I4/04 状态指示灯, 实际显示的是输入信号 I3, I4 的状态
- (4) BWU2767 设备编号 18851; 该模块适用于带有被动安全的可关断 AUX 线路, 因为可以区别 ASi 和 AUX 连接上的故障。
- (5) 针对 ID 编号 ≥ 16388 (BWU2767); ID 编号 ≥ 16381 (BWU3032) 最低温度范围为 -30° C.
- (6) 根据 UL 认证, 在美国和加拿大的应用中, 最大环境温度为 +55° C
- (7) 取决于模块底座 (参见附件)。底座需另外购置
- (8) 当所有开放式的接线端子都使用了相应防护等级的保护盖时, 才能达到防护等级 IP67 (参见附件)。
- (9)

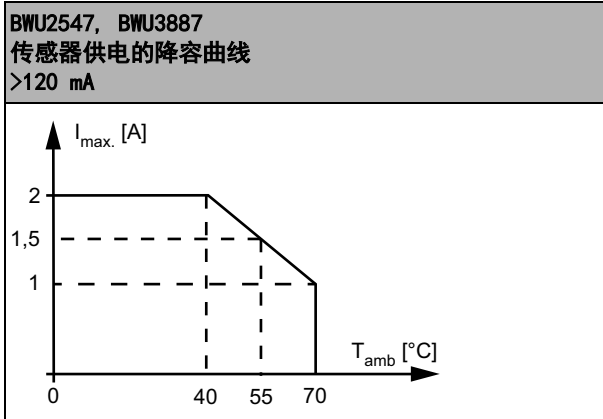

- (10) BWU2547 设备编号 18173; 该模块适用于带有被动安全的可关断 AUX 线路, 因为可以区别 ASi 和 AUX 连接上的故障。
- (11) BWU3887 设备编号 18303; 该模块适用于带有被动安全的可关断 AUX 线路, 因为可以区别 ASi 和 AUX 连接上的故障。

(12)

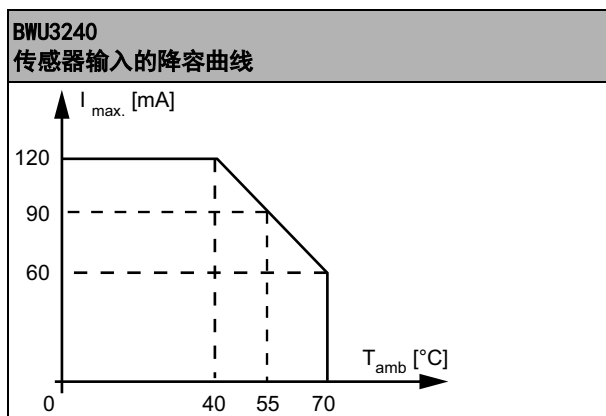

(13) 该模块适用于被动安全的线路, 因为与 AUX 端无连接。

型号	BWU2487	BWU3032	BWU3375	BWU3517	
主要参数					
设备类型	输入输出模块				
接线方式					
ASi/AUX	穿刺连接			M12 ⁽¹¹⁾	
外部设备连接方式	M12, Y 型连接			M12, 标准连接	
连接线长度	无限制 ⁽¹⁾				
ASi					
从站行规	S-7. A. 7 (ID1=7 固定)		S-7. A. 0 (ID1=7 默认)	S-7. A. 7 (ID1=7 固定)	
地址类型	1 AB 从站				
主站需满足版本	≥ M4		≥ M3	≥ M4	
ASi 行规	3		2.1	3	
工作电压	30 V (18 ... 31.6 V)				
最大电流消耗	165 mA	45 mA	165 mA		
模块自身 最大电流消耗	45 mA				
AUX					
辅助电压	24 V (18 ... 30 V)				
最大电流消耗	2 A				
输入信号					
数量	4			2	
供电方式	ASi	AUX	ASi		
功率消耗 (含传感器)	至 +40 ° C	120 mA ⁽²⁾	1 A	120 mA ⁽²⁾	120 mA ⁽¹²⁾
	当 +55 ° C	90 mA ⁽²⁾		90 mA ⁽²⁾	90 mA ⁽¹²⁾
	当 +70 ° C	60 mA ⁽²⁾		60 mA ⁽²⁾	60 mA ⁽¹²⁾
开关阀值	U < 5 V (低) U > 15 V (高)				
输出信号					
数量	4		3	2	
供电方式	AUX				
最大输出电流	至 +40 ° C	每个输出最大 500 mA			每个输出最大 1 A, Σ (Out) 2 A ⁽¹³⁾
	当 +55 ° C				每个输出最大 1 A, Σ (Out) 1.5 A ⁽¹³⁾
	当 +70 ° C				每个输出最大 1 A, Σ (Out) 1 A ⁽¹³⁾

型号	BWU2487	BWU3032	BWU3375	BWU3517
状态指示				
LED ASI (绿色)	灯亮: ASi 供电正常 闪烁: ASi 供电正常 ⁽³⁾ , 但是存在 外设故障 0 号地址 灯灭: 无 ASi 供电			
LED FLT/FAULT (红色)	灯亮: 从站地址为 0 或从站离线 闪烁: 存在外设故障 ⁽³⁾ 灯灭: 从站在线			
LED AUX (绿色)	灯亮: 接入 24VDC 辅助供电 灯灭: 未接入 24VDC 辅助供电			
LEDs I1 / I2 ... In/In+1 (黄色)	输入 I1/I2... I3/I4 的状态: 至少有一个输入信号时灯亮			输入 I1, I2 的状态
LEDs O1/O2 ... On/On+1 (黄色)	输出 O1/O2... O3/O4 的状态: 至少有一个输出信号时灯亮	输出 O1/O2... O3 的状态: 至少有一个输出信号时 灯亮		-
LEDs O1, O2 (黄色 / 红色)	-			黄色: 输出 O1, O2 的状态 红色: 过载
工作环境				
遵循标准	EN 61000-6-2 EN 61000-6-3 EN 61131-2 EN 60529			
与可达到 SIL3/PLe 被动安全的 可关断 AUX 配合使用	是 ⁽⁴⁾	是 ⁽⁹⁾	是 ⁽¹⁰⁾	否 ⁽¹⁴⁾
工作海拔	最大 2000 m			
工作温度	-30 °C ... +70 °C (最大峰值为 +70 °C) ^{(2) (5) (6)}			-30 °C ... +55 °C (最大峰值为 +70 °C) ^{(12) (13) (6)}
存储温度	-25 °C ... +85 °C			
外壳材质	塑料, 导轨安装或者螺钉安装 ⁽⁷⁾			
污染程度	2			
防护等级	IP67 ⁽⁸⁾			
允许的湿度范围	遵循标准 EN 61131-2			
抗冲击能力	30g, 11ms, 遵循标准 EN 61131-2			
抗振动能力	5 ... 8 Hz 50 mpp/8 ... 500 Hz 6g, 遵循标准 EN 61131-2			
绝缘电压	≥ 500 V			
重量	100 g			
尺寸 (宽 / 高 / 深)	45 / 80 / 42			

(1) 回路电阻 ≤ 150 Ω

(2) **BWU2487, BWU3375**
传感器输入的降容曲线

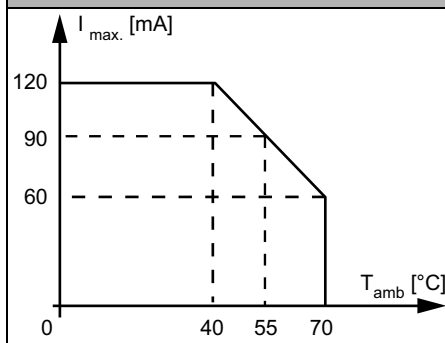

(3) 参考表格“外设故障报警”

(4) BWU2487 设备编号 18369; 该模块适用于带有被动安全的可关断 AUX 线路, 因为可以区别 ASi 和 AUX 连接上的故障。

- (5) 针对 ID 编号 ≥ 16388 (BWU2767); ID 编号 ≥ 16381 (BWU3032) 最低温度范围为 -30°C 。
- (6) 根据 UL 认证, 在美国和加拿大的应用中, 最大环境温度为 $+55^{\circ}\text{C}$ 。
- (7) 取决于模块底座 (参见附件)。底座需另外购置。
- (8) 当所有开放式的接线端子都使用了相应防护等级的保护盖时, 才能达到防护等级 IP67 (参见附件)。
- (9) BWU3032 设备编号 18285; 该模块适用于带有被动安全的可关断 AUX 线路, 因为可以区别 ASi 和 AUX 连接上的故障。
- (10) BWU3375 设备编号 18403; 该模块适用于带有被动安全的可关断 AUX 线路, 因为可以区别 ASi 和 AUX 连接上的故障。
- (11) **线路保护:**
当模块通过 M12 端子进行 A 类或 B 类连接, 遵循 IEC 61076-2-101 以及 IEC 61076-2-109 标准, 每个引脚上的电流负载不可以超过 4A。建议加装保险进行线路保护。但是通过黄色电缆穿刺连接来提供供电的方式, 则不受此限制。

ASi/AUX M12

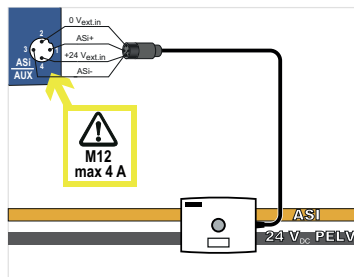

穿刺连接

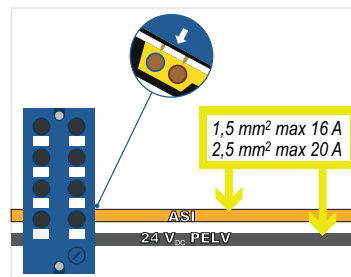

(12)

BWU3517 传感器输入的降容曲线

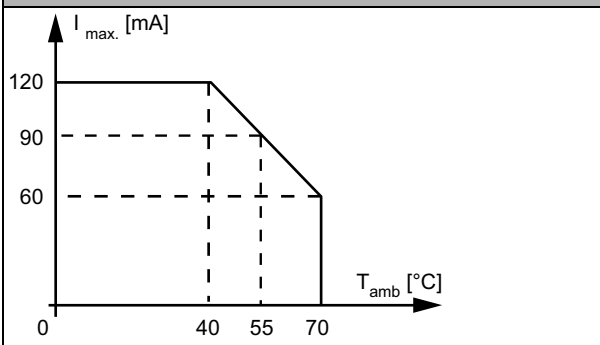

(13)

BWU3517 输出电流总和的降容曲线

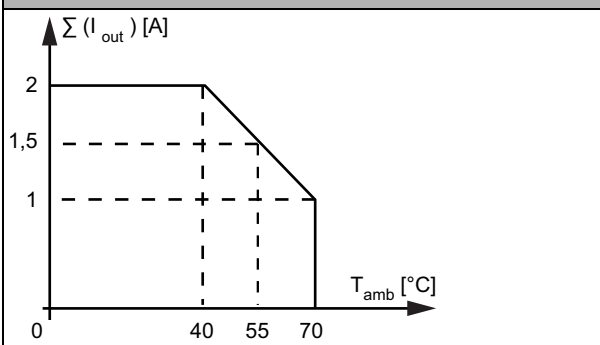

- (14) 该模块不适用于带有被动安全的可关断 AUX 线路, 因为无法区别 ASi 和 AUX 连接上的故障。如果模块由不可关断的 AUX 线路供电, 则这不会影响具有被动安全的可关断 AUX 线路的安全评估。在 ASi 回路中, 通过被动安全的可关断 AUX 供电和不可关断的 AUX 供电, 是可以同时存在的。

型号	BWU3496		BWU3540		BWU3426	
主要参数						
设备类型	输入输出模块					
接线方式						
ASi/AUX	穿刺连接					
外部设备连接方式	M12, 标准连接				M12, Y型连接	
连接线长度	无限制 ⁽¹⁾					
ASi						
从站行规	S-7. A. 0 (ID1=7 默认)		S-7. 0. E (ID1=F 默认)		S-7. A. 7 (ID1=7 固定)	
地址类型	1 AB 从站		1 标准从站		1 AB 从站	
主站需满足版本	≥ M3		≥ M0		≥ M4	
ASi 行规	2. 1		2. 0		3	
工作电压	30V (18 ... 31.6V)					
最大电流消耗	165 mA					
模块自身 最大电流消耗	45 mA					
AUX						
辅助电压	24 V (18 ... 30V)					
最大电流消耗	6 A		8 A			
输入信号						
数量	4					
供电方式	ASi					
传感器供电	短路与过载, 遵循标准 EN 61131-2					
功率消耗 (含传感器)	至 +40 ° C	120 mA ⁽²⁾				
	当 +55 ° C	100 mA ⁽²⁾				
	当 +70 ° C	80 mA ⁽²⁾				
开关阈值	U<5 V (低) U>15 V (高)					
输出信号						
数量	3		4			
供电方式	AUX					
最大输出电流	至 +40 ° C	每个输出 2 A, Σ (Out) 6 A ⁽³⁾		每个输出 2 A, Σ (Out) 8 A ⁽³⁾		
	当 +55 ° C	每个输出 1.5 A, Σ (Out) 4.5 A ⁽³⁾		每个输出 1.5 A, Σ (Out) 6 A ⁽³⁾		
	当 +70 ° C	1 A 每个输出 Σ (Out) 3 A ⁽³⁾		每个输出 1 A, Σ (Out) 4 A ⁽³⁾		
状态指示						
LED ASI (绿色)	灯亮: ASi 供电正常 闪烁: ASi 供电正常, 但是存在 外设故障 ⁽⁴⁾ 或 0 号地址 灯灭: 无 ASi 供电					
LED FLT/FAULT (红色)	灯亮: 从站地址为 0 或从站离线 闪烁: 存在外设故障 ⁽⁴⁾ 灯灭: 从站在在线					
LED AUX (绿色)	灯亮: 接入 24VDC 辅助供电 灯灭: 未接入 24VDC 辅助供电					
LEDs I1 ... In (黄色)	输入 I1... I4 的状态					
LEDs O1 ... On (黄色)	输出 O1... O3 的状态		输出 O1... O4 的状态		-	
LEDs O1 ... On (黄色 / 红色)	-				黄色: 输出 O1... O4 的状态 红色: 过载	

型号	BWU3496	BWU3540	BWU3426
工作环境			
遵循标准	EN 61000-6-2 EN 61000-6-3 EN 61131-2 EN 60529		
与可达到 SIL3/PLe 被动安全的可关断 AUX 配合使用	是 ⁽⁵⁾	是 ⁽⁸⁾	是 ⁽⁹⁾
工作海拔	最大 2000 m		
工作温度	30 °C ... +55 °C (最大峰值为 70 °C) ^{(2) (3) (6) (9)}		
存储温度	-30 °C ... +85 °C		
外壳材质	塑料外壳, 螺丝安装		
污染程度	2		
防护等级	IP67 ⁽⁷⁾		
允许的湿度范围	遵循标准 EN 61131-2		
抗冲击能力	30g, 11ms, 遵循标准 EN 61131-2		
抗振动能力	5 ... 8 Hz 50 mmpp/8 ... 500 Hz 6g, 遵循标准 EN 61131-2		
绝缘电压	≥ 500 V		
重量	200 g		
尺寸 (宽 / 高 / 深)	60 / 151 / 31		

(1) 回路电阻 ≤ 150 Ω

(2)

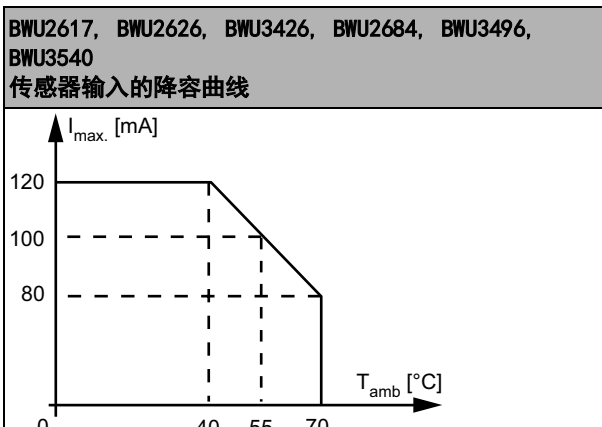

(3)

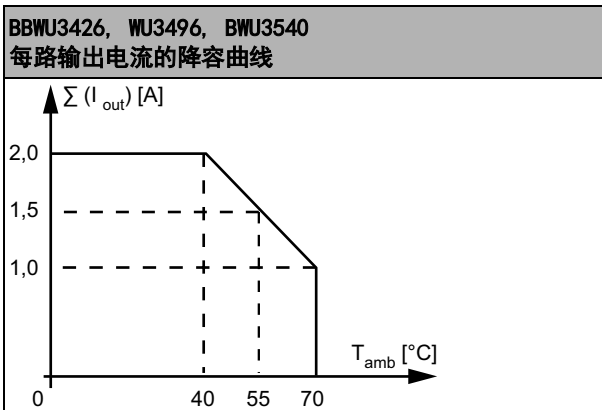

(4) 参考表格“外设故障报警”

(5) BWU3496 设备编号 16960; 该模块适用于带有被动安全的可关断 AUX 线路, 因为可以区别 ASi 和 AUX 连接上的故障。

(6) 根据 UL 认证, 在美国和加拿大的应用中, 最大环境温度为 +55 °C

(7) 当所有开放式的接线端子都使用了相应防护等级的保护盖时, 才能达到防护等级 IP67 (详见附件)。

(8) BWU3540 设备编号 17247; 该模块适用于带有被动安全的可关断 AUX 线路, 因为可以区别 ASi 和 AUX 连接上的故障。

(9) BWU3496 设备编号 17830; 该模块适用于带有被动安全的可关断 AUX 线路, 因为可以区别 ASi 和 AUX 连接上的故障。

ASi 数字量模块, IP67, M12 快速连接



型号	BWU2626	BWU2617	BWU2684	BWU3510	BWU2810	BWU2645
主要参数						
设备类型	输入输出模块					
接线方式						
ASi/AUX	穿刺连接					M12 ⁽¹²⁾
外部设备连接方式	M12, Y 型连接	M12, 标准连接		M12, Y 型连接	M12, 标准连接	
连接线长度	无限制 ⁽¹⁾					
ASi						
从站行规	S-7. A. 7 (ID1=7 固定)		S-7. 0. E (ID1=F 默认)	S-7. A. 7 (ID1=7 固定)		
地址类型	1 AB 从站		1 标准从站	1 AB 从站		
主站需满足版本	≥ M4		≥ M0	≥ M4		
ASi 行规	3. 0		2. 0	3. 0		
工作电压	30V (18 ... 31. 6V)					
最大电流消耗	165 mA			35 mA		
模块自身最大电流消耗	45 mA			35 mA		
AUX						
辅助电压	24 V (18 ... 30V)					
最大电流消耗	3 A					
输入信号						
数量	4					
供电方式	AUX					
传感器供电	短路与过载, 遵循标准 EN 61131-2					
功率消耗 (含传感器)	至 +40 °C	120 mA ⁽²⁾			1A	
	当 +55 °C	100 mA ⁽²⁾				
	当 +70 °C	80 mA ⁽²⁾				
开关阈值	U < 5 V (低) U > 15 V (高)					
输出信号						
数量	4					
供电方式	AUX					
传感器供电	短路与过载, 遵循标准 EN 61131-2					
最大输出电流	至 +40 °C	每个输出 1 A, Σ (Out) 3 A ⁽³⁾				
	当 +55 °C					
	当 +70 °C	每个输出 1A, Σ (Out) 2 A ⁽³⁾				
状态指示						
LED ASI (绿色)	灯亮: ASi 供电正常 闪烁: ASi 供电正常, 但是存在外设故障 ⁽⁴⁾ 或 0 号地址 灯灭: 无 ASi 供电					
LED FLT/FAULT (红色)	灯亮: 从站地址为 0 或从站离线 闪烁: 存在外设故障 ⁽⁴⁾ 灯灭: 从站在线					
LED AUX (绿色)	灯亮: 接入 24VDC 辅助供电 灯灭: 未接入 24VDC 辅助供电					
LEDs I1 ... In (黄色)	输入 I1 ... I4 的状态					
LEDs O1 ... On (黄色/红色)	黄色: 输出 O1 ... O4 的状态 红色: 过载	输出 O1 ... O4 的状态		黄色: 输出 O1 ... O4 的状态 红色: 过载		

型号	BWU2626	BWU2617	BWU2684	BWU3510	BWU2810	BWU2645
工作环境						
遵循标准	EN 61000-6-2 EN 61000-6-3 EN 61131-2 EN 60529					
与可达到 SIL3/PLe 被动安全的可关断 AUX 配合使用	是 ⁽⁵⁾	是 ⁽⁸⁾	是 ⁽⁹⁾	是 ⁽¹⁰⁾	是 ⁽¹¹⁾	是 ⁽¹³⁾
工作海拔	最大 2000 m					
工作温度	30 °C ... +55 °C (最大峰值为 70 °C) ⁽²⁾ ⁽³⁾ ⁽⁶⁾					
存储温度	-30 °C ... +85 °C					
外壳材质	塑料外壳, 螺丝安装					
污染程度	2					
防护等级	IP67 ⁽⁷⁾					
允许的湿度范围	遵循标准 EN 61131-2					
抗冲击能力	30g, 11ms, 遵循标准 EN 61131-2					
抗振动能力	5 ... 8 Hz 50 mmpp/8 ... 500 Hz 6g, 遵循标准 EN 61131-2					
绝缘电压	≥ 500 V					
重量	200 g					
尺寸 (宽 / 高 / 深)	60 / 151 / 31					

(1) 回路电阻 ≤ 150 Ω

(2)

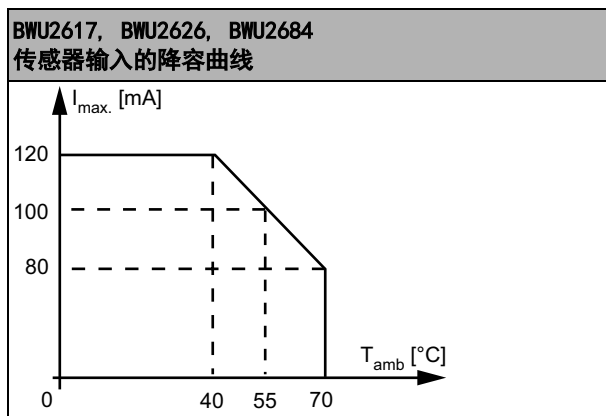

(3)

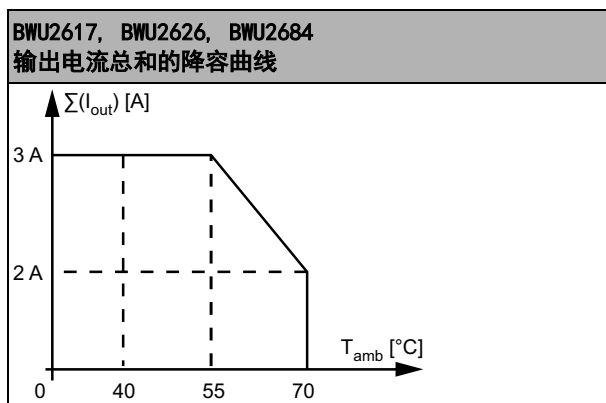

(4) 参考表格“外设故障报警”

(5) 该模块适用于带有被动安全的可关断 AUX 线路, 因为可以区别 ASi 和 AUX 连接上的故障。

(6) 根据 UL 认证, 在美国和加拿大的应用中, 最大环境温度为 +55 °C

(7) 当所有开放式的接线端子都使用了相应防护等级的保护盖时, 才能达到防护等级 IP67 (详见附件)。

- (8) BWU2617 设备编号 16955: 该模块适用于带有被动安全的可关断 AUX 线路, 因为可以区别 ASi 和 AUX 连接上的故障。
- (9) BWU2684 设备编号 17245: 该模块适用于带有被动安全的可关断 AUX 线路, 因为可以区别 ASi 和 AUX 连接上的故障。
- (10) BWU3510 设备编号 18000: 该模块适用于带有被动安全的可关断 AUX 线路, 因为可以区别 ASi 和 AUX 连接上的故障。
- (11) BWU2810 设备编号 17248: 该模块适用于带有被动安全的可关断 AUX 线路, 因为可以区别 ASi 和 AUX 连接上的故障。
- (12) **线路保护:**
当模块通过 M12 端子进行 A 类或 B 类连接, 遵循 IEC 61076-2-101 以及 IEC 61076-2-109 标准, 每个引脚上的电流负载不可以超过 4A。建议加装保险进行线路保护。但是通过黄色电缆穿刺连接来提供供电的方式, 则不受此限制。

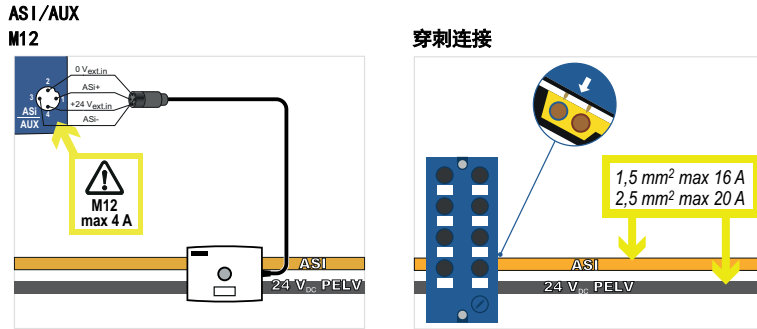

- (13) BWU2645 设备编号 17249: 该模块适用于带有被动安全的可关断 AUX 线路, 因为可以区别 ASi 和 AUX 连接上的故障。

型号	BWU3892	BWU2619	BWU2652
主要参数			
设备类型	输入输出模块		输出
接线方式			
ASi/AUX	穿刺连接		
外部设备连接方式	Y 型连接		
连接线长度	无限制 ⁽¹⁾		
ASi			
从站行规	从站 1: S-7. A. 7 (ID1=7 固定), 从站 2: S-7. A. 7 (ID1=6 默认)		
地址类型	2 AB 从站		
主站需满足版本	≥ M4		
ASi 行规	3		
最大电流消耗	30 V (18 ... 31.6 V)		
最大电流消耗	70 mA	270 mA	60 mA
模块自身最大电流消耗	70 mA		60 mA
AUX			
辅助电压	24 V (18 ... 30 V)		
最大电流消耗	7 A	6 A	
输入信号			
数量	8		-
供电方式	AUX	ASi	-
传感器供电	短路与过载, 遵循标准 EN 61131-2		
功率消耗 (含传感器)	至 +40 °C	1 A ⁽²⁾	200 mA ⁽⁸⁾
	当 +55 °C		150 mA ⁽⁸⁾
	当 +70 °C	0,5 A	100 mA ⁽⁸⁾
开关阈值	U<5 V (低) U>15 V (高)		-

型号	BWU3892	BWU2619	BWU2652
输出信号			
数量	8		
供电方式	AUX		
输出	短路与过载, 遵循标准 EN 61131-2		
最大输出电流	至 +40 ° C	每个输出最大 1 A, $\Sigma (01...04) 3 A + \Sigma (05...08) 3 A^{(3)}$	每个输出最大 1 A, $\Sigma (01...04) 3 A + \Sigma (05...08) 3 A^{(9)}$
	当 +55 ° C	每个输出最大 1 A $\Sigma (01...04) 1,625 A + \Sigma (05...08) 1,625 A^{(3)}$	
	当 +70 ° C	每个输出最大 0,25 A, $\Sigma (01...04) 0,25 A + \Sigma (05...08) 0,25 A^{(3)}$	每个输出最大 1 A, $\Sigma (01...04) 2 A + \Sigma (05...08) 2 A^{(9)}$
状态指示			
LED ASI/FLT 1 (红色 / 绿色)	绿色: 从站在线 红色: 从站离线 黄红闪烁: 从站地址为 0 红绿闪烁: 存在外设故障 ⁽⁴⁾		
LED ASI/FLT 2 (红色 / 绿色)	绿色: 从站在线 红色: 从站离线 黄红闪烁: 从站地址为 0 红绿闪烁: 存在外设故障 ⁽⁴⁾ 红色闪烁: 1 号从站离线, 2 号从站自动被关闭		
LED AUX (绿色)	灯亮: 接入 24VDC 辅助供电 灯灭: 未接入 24VDC 辅助供电		
LEDs I1 / I2 ... In/In+1 (黄色)	输入 I1/I2... I7/I8 的状态: 至少有一个输入信号时灯亮		-
LEDs O1 ... On (黄色 / 红色)	-		黄色: 输出 O1...O8 的状态 红色: 过载
LEDs O1/O2 ... On / On+1 (黄色)	输出 O1/O2... O7/O8 的状态: 至少有一个输出信号时灯亮		-
工作环境			
遵循标准	EN 61000-6-2 EN 61000-6-3 EN 61131-2 EN 60529		
与可达到 SIL3/PLe 被动安全的可关断 AUX 配合使用	否 ⁽⁵⁾		是 ⁽¹⁰⁾
工作海拔	最大 2000 m		
工作温度	-30 ° C ... +55 ° C (最大峰值为 70 ° C) ^{(8) (3) (6) (9)}		
存储温度	-30 ° C ... +85 ° C		
外壳材质	塑料外壳, 螺丝安装		
污染程度	2		
防护等级	IP67 ⁽⁷⁾		
允许的湿度范围	遵循标准 EN 61131-2		
抗冲击能力	30g, 11 ms, 遵循标准 EN 61131-2		
抗冲击能力	5 ... 8 Hz 50 mm _{pp} /8 ... 500 Hz 6g, 遵循标准 EN 61131-2		
绝缘电压	≥ 500 V		
重量	200 g		
尺寸 (宽 / 高 / 深)	60 / 151 / 31		

(1) 回路电阻 ≤ 150 Ω

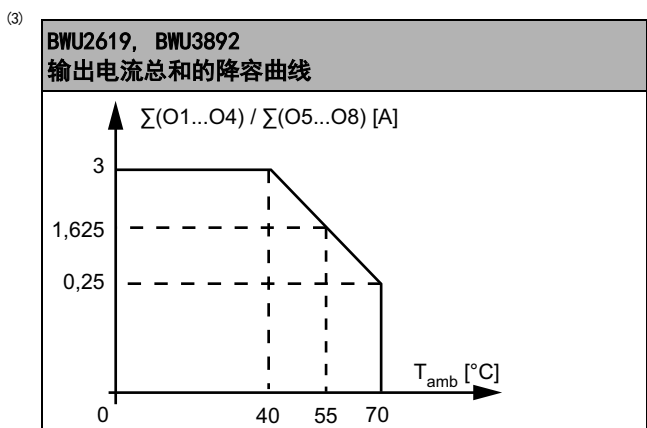
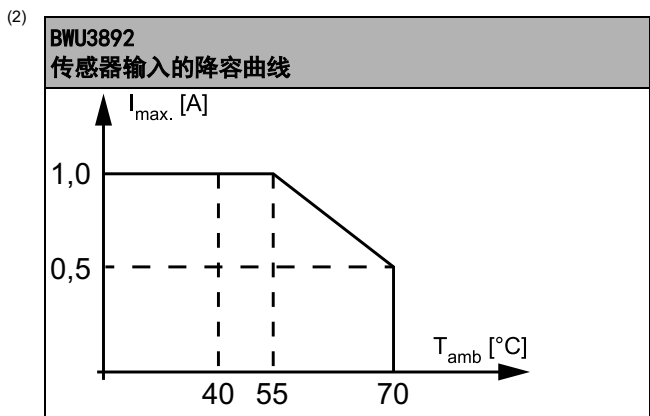

- (4) 参考表格 “外设故障报警”
- (5) 该模块不适用于带有被动安全的可关断 AUX 线路, 因为无法区别 ASi 和 AUX 连接上的故障。如果模块由不可关断的 AUX 线路供电, 则这不会影响具有被动安全的可关断 AUX 线路的安全评估。在 ASi 回路中, 通过被动安全的可关断 AUX 供电和不可关断的 AUX 供电, 是可以同时存在的。
- (6) 根据 UL 认证, 在美国和加拿大的应用中, 最大环境温度为 +55° C
- (7) 当所有开放式的接线端子都使用了相应防护等级的保护盖时, 才能达到防护等级 IP67 (参见附件)。

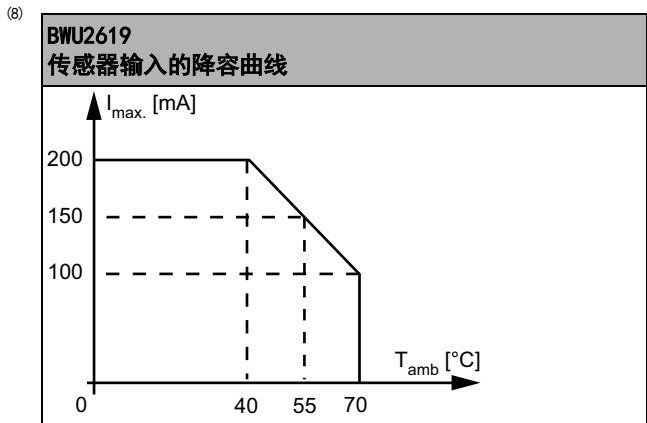

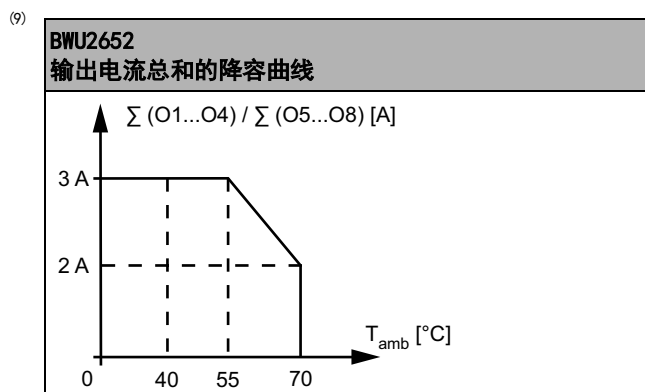

(10) BWU2652 设备编号 18263; 该模块适用于带有被动安全的可关断 AUX 线路, 因为可以区别 ASi 和 AUX 连接上的故障。

型号	BWU2713		BWU2594		BWU2728	
主要参数						
设备类型	输出					
接线方式						
ASi/AUX	穿刺连接					
外设连接	M12, Y 型连接					
连接线长度	无限制 ⁽¹⁾					
ASi						
从站行规	S-7. F. E (ID1=F 默认)		S-7. A. 7 (ID1=7 固定)			
地址类型	1 标准从站		1 AB 从站			
主站需满足版本	≥ M0		≥ M4			
ASi 行规	2		3			
工作电压	30V (18 ... 31.6V)					
最大电流消耗	35 mA					
模块自身 最大电流消耗	35 mA					
AUX						
输出电压	24V (18 ... 30V)					
最大电流消耗	3 A			8 A		
输出信号						
数量	4					
供电方式	AUX					
输出	短路与过载, 遵循标准 EN 61131-2					
最大输出电流	至 +40 °C	每个输出 1 A, Σ (Out) 3 A ⁽²⁾			每个输出 2 A, ^{(9) (10)} Σ (Out) 8 A	
	当 +55 °C				每个输出 2 A, Σ (Out) 4 A ^{(9) (10)}	
	当 +70 °C	每个输出 1 A, Σ (Out) 2 A ⁽²⁾			-	
状态指示						
LED ASi (绿色)	灯亮: ASi 供电正常 闪烁: ASi 供电正常, 但是存在 外设故障 ⁽³⁾ 或 0 号地址 灯灭: 无 ASi 供电					
LED FLT/FAULT (红色)	灯亮: 从站地址为 0 或从站离线 闪烁: 存在外设故障 ⁽³⁾ 灯灭: 从站在线					
LED AUX (绿色)	灯亮: 接入 24V _{DC} 辅助供电 灯灭: 未接入 24V _{DC} 辅助供电					
LED O1...On (黄色/红色)	黄色: 输出 O1...O4 的状态 红色: 过载					

型号	BWU2713	BWU2594	BWU2728
工作环境			
遵循标准	EN 61000-6-2 EN 61000-6-3 EN 61131-2 EN 60529		
与可达到 SIL3/PLe 被动安全的可关断 AUX 配合使用	是 ⁽⁴⁾	否 ⁽⁸⁾	是 ⁽¹¹⁾
工作海拔	最大 2000 m		
工作温度	-30 °C ... +55 °C (最大峰值为 70 °C) ^{(5) (2) (9)}		
存储温度	-30 °C ... +85 °C		
外壳材质	塑料, 导轨安装或者螺钉安装 ⁽⁶⁾		
污染程度	2		
防护等级	IP67 ⁽⁷⁾		
允许的湿度范围	遵循标准 EN 61131-2		
抗冲击能力	30g, 11ms, 遵循标准 EN 61131-2		
抗振动能力	5 ... 8 Hz 50 mpp/8 ... 500 Hz 6g, 遵循标准 EN 61131-2		
绝缘电压	≥ 500 V		
重量	100 g		
尺寸 (宽 / 高 / 深)	45 / 80 / 42		

(1) 回路电阻 ≤ 150Ω

(2)

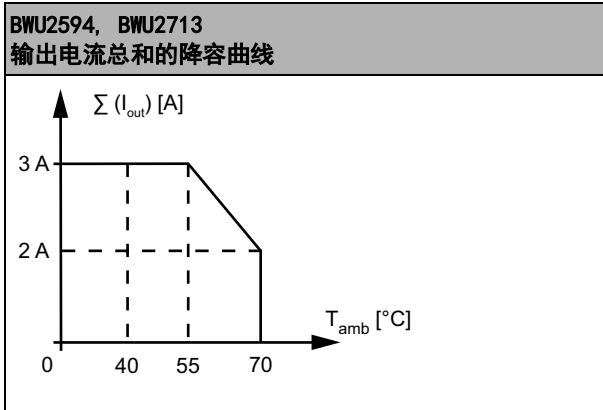

(3) 参考表格“外设故障报警”

(4) BWU2713 设备编号 18595: 该模块适用于带有被动安全的可关断 AUX 线路, 因为可以区别 ASi 和 AUX 连接上的故障。

(5) 根据 UL 认证, 在美国和加拿大的应用中, 最大环境温度为 +55 °C

(6) 取决于模块底座 (参见附件)。底座需另外购置。

(7) 当所有开放式的接线端子都使用了相应防护等级的保护盖时, 才能达到防护等级 IP67 (参见附件)。

(8) 该模块不适用于带有被动安全的可关断 AUX 线路, 因为无法区别 ASi 和 AUX 连接上的故障。如果模块由不可关断的 AUX 线路供电, 则这不会影响具有被动安全的可关断 AUX 线路的安全评估。在 ASi 回路中, 通过被动安全的可关断 AUX 供电和不可关断的 AUX 供电, 是可以同时存在的。

(9)

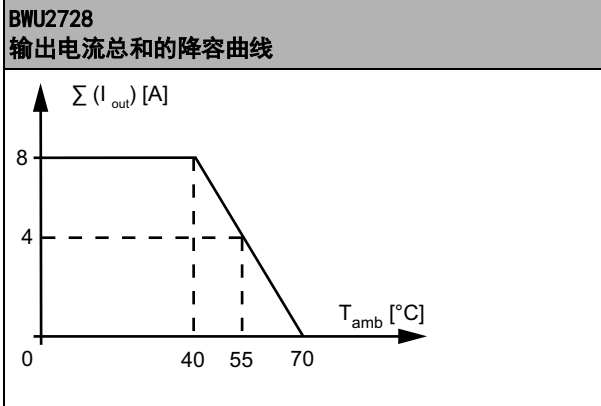

(10) 当消耗电流大于 2A 时, 可将两个或者多个输出连接在一起。但是这种情况下, 这些输出必须同时动作

(11) BWU2728 设备编号 17399: 该模块适用于带有被动安全的可关断 AUX 线路, 因为可以区别 ASi 和 AUX 连接上的故障。

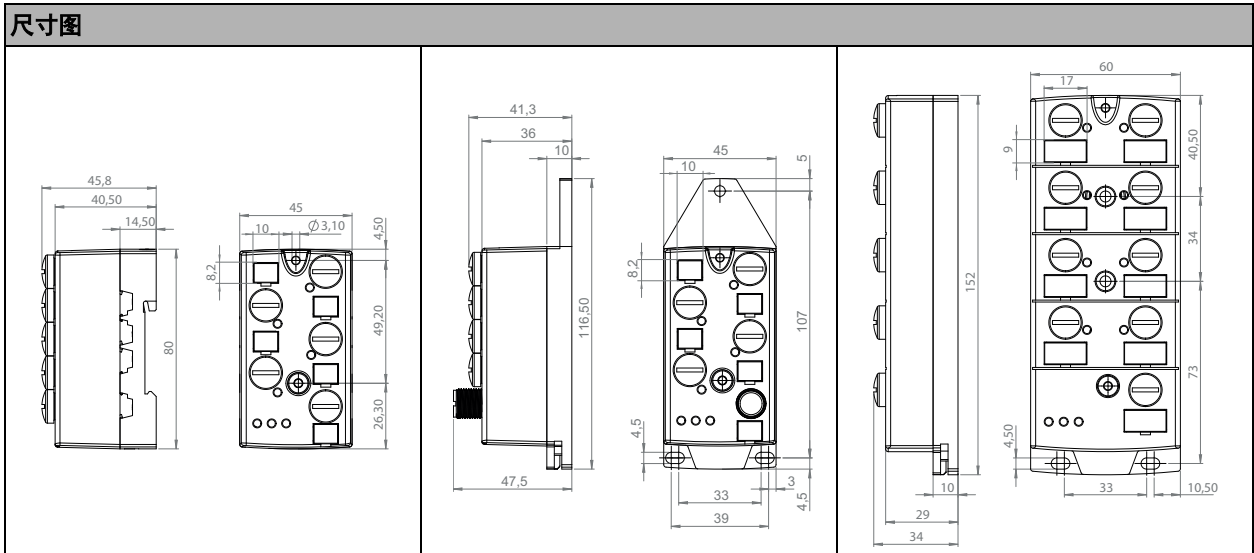

UL- 标准 (UL508)	
BWU2547, BWU2552, BWU2594, BWU2617, BWU2619, BWU2620, BWU2626, BWU3426, BWU2645, BWU2651, BWU2652, BWU2684, BWU2713, BWU2725, BWU2728, BWU2767, BWU2770, BWU2810, BWU2983, BWU3032, BWU3077, BWU3141, BWU3240, BWU3375, BWU3539, BWU3456, BWU3457, BWU3496, BWU3510, BWU3517, BWU3540, BWU3556, BWU3775, BWU3887, BWU3892	
外部保护	当供电电源 $\leq 30V_{DC}$ 时, 应使用 3A 保险丝予以保护。当使用的是 2 类电源时, 则不必。
一般条款	UL 标志不包括实验室安全测试

型号	外设故障报警		
	传感器端供电过压	输出端短路	缺少 AUX 辅助供电
BWU2487	●	-	-
BWU2547	-	-	●
BWU2552	●	-	-
BWU2594	●	●	●
BWU2617	●	●	-
BWU2619	●	●	-
BWU2620	●	-	-
BWU2626	●	●	-
BWU3426	●	-	-
BWU2645	●	●	-
BWU2651	●	-	-
BWU2652	●	●	●
BWU2684	●	●	-
BWU2713	●	●	●
BWU2725	●	-	●
BWU2728	●	●	●
BWU2767	●	-	●
BWU2770	●	-	●
BWU2810	●	●	-
BWU2983	●	-	-
BWU3032	●	-	-
BWU3077	●	-	-
BWU3141	●	●	●
BWU3240	●	-	-
BWU3375	●	-	-
BWU3539	●	●	-
BWU3456	●	●	●
BWU3457	●	-	-
BWU3496	●	-	-
BWU3510	●	●	-
BWU3517	●	●	●
BWU3540	●	-	-
BWU3556	●	-	-
BWU3775	●	●	-
BWU3887	-	-	●
BWU3892	●	●	-

型号	ASi 描述			
	D3	D2	D1	D0
输入				
BWU2487 / BWU2547 / BWU2552 / BWU2617 / BWU2620 / BWU2626 / BWU3426 / BWU2645 / BWU2684 / BWU2725 / BWU2767 / BWU2810 / BWU3032 / BWU3077 / BWU3240 / BWU3375 / BWU3496 / BWU3510 / BWU3556 / BWU3540 / BWU3457 / BWU3887	14	13	12	11
BWU3141 / BWU3456 / BWU3517 / BWU3539 / BWU3775	-	-	12	11
BWU2619 / BWU2651 / BWU2770 / BWU2983 / BWU3892	从站 1: 14 从站 2: 18	从站 1: 13 从站 2: 17	从站 1: 12 从站 2: 16	从站 1: 11 从站 2: 15
输出				
BWU2487 / BWU2547 / BWU2594 / BWU2617 / BWU2626 / BWU3426 / BWU2645 / BWU2684 / BWU2713 / BWU2728 / BWU2810 / BWU3032 / BWU3240 / BWU3510 / BWU3540 / BWU3887	04	03	02	01
BWU2767 / BWU3141 / BWU3456 / BWU3517	-	-	02	01
BWU3539 / BWU3775	04	03	-	-
BWU3375 / BWU3496	-	03	02	01
BWU2619 / BWU2652 / BWU3892	从站 1: 04 从站 2: 08	从站 1: 03 从站 2: 07	从站 1: 02 从站 2: 06	从站 1: 01 从站 2: 05
参数位				
	P3	P2	P1	P0
BWU2652	未使用	0= 打开 / 1= 关闭 (I/O 模式同步)	-	未使用, 看门狗始终打开
BWU2594 / BWU2713			0= 关闭 / 1= 打开 (当缺少 AUX 时, 显示为外设故障)	0= 关闭 / 1= 打开
BWU2728				
BWU2487 / BWU2547 / BWU2617 / BWU2626 / BWU3426 / BWU2645 / BWU2684 / BWU2767 / BWU2810 / BWU3032 / BWU3141 / BWU3240 / BWU3375 / BWU3456 / BWU3496 / BWU3510 / BWU3517 / BWU3539 / BWU3540 / BWU3775 / BWU3887			0= 打开 / 1= 关闭 (数据过滤器 128 μs)	
BWU2552 / BWU2620 / BWU2651 / BWU2725 / BWU2770 / BWU2983 / BWU3077 / BWU3556 / BWU3457			0= 关闭 / 1= 打开 (外设故障)	
BWU2619 / BWU3892	未使用, 看门狗始终打开			

接线描述

信号名称	说明
Ix	数字量输入 x
Ox	数字量输出 x
24 V _{ext out}	供电, 由辅助电源提供, 正端 (执行器供电)
0 V _{ext out}	供电, 由辅助电源提供, 负端 (执行器供电)
24 V _{out of ASi}	供电, 由 ASi 提供, 正端 (传感器端供电)
0 V _{out of ASi}	供电, 由 ASi 提供, 负端 (传感器端供电)
ASi+, ASi-	ASi 总线连接端
n. c.	未连接

接线图

型号	M12 接头	标识	Pin1	Pin2	Pin3	Pin4	Pin5
BWU3141	X1	I1	24 V _{out of ASi}	n. c.	0 V _{out of ASi}	I1	n. c.
	X2	O1	24 V _{ext out}	n. c.	0 V _{ext out}	O1	n. c.
	X3	I2	24 V _{out of ASi}	n. c.	0 V _{out of ASi}	I2	n. c.
	X4	O2	24 V _{ext out}	n. c.	0 V _{ext out}	O2	n. c.
	ADDR (保护盖)	ASi-3 编址口					
BWU3456	X1	I1	24 V _{out of ASi}	I2	0 V _{out of ASi}	I1	n. c.
	X2	O1	24 V _{ext out}	O2	0 V _{ext out}	O1	n. c.
	X3	I2	24 V _{out of ASi}	n. c.	0 V _{out of ASi}	I2	n. c.
	X4	O2	24 V _{ext out}	n. c.	0 V _{ext out}	O2	n. c.
	ADDR (保护盖)	ASi-3 编址口					
BWU3539 BWU3775	X1	I1	24 V _{out of ASi}	I2	0 V _{out of ASi}	I1	n. c.
	X2	O3	24 V _{ext out}	O4	0 V _{ext out}	O3	n. c.
	X3	I2	24 V _{out of ASi}	n. c.	0 V _{out of ASi}	I2	n. c.
	X4	O4	24 V _{ext out}	n. c.	0 V _{ext out}	O4	n. c.
	ADDR (保护盖)	ASi-3 编址口					
BWU2487	X1	I1/I2	24 V _{out of ASi}	I2	0 V _{out of ASi}	I1	n. c.
	X2	O1/O2	24 V _{ext out}	O2	0 V _{ext out}	O1	n. c.
	X3	I3/I4	24 V _{out of ASi}	I4	0 V _{out of ASi}	I3	n. c.
	X4	O3/O4	24 V _{ext out}	O4	0 V _{ext out}	O3	n. c.
	ADDR (保护盖)	ASi-3 编址口					
BWU3032	X1	I1/I2	24 V _{ext out}	I2	0 V _{ext out}	I1	n. c.
	X2	O1/O2	24 V _{ext out}	O2	0 V _{ext out}	O1	n. c.
	X3	I3/I4	24 V _{ext out}	I4	0 V _{ext out}	I3	n. c.
	X4	O3/O4	24 V _{ext out}	O4	0 V _{ext out}	O3	n. c.
	ADDR (保护盖)	ASi-3 编址口					
BWU3887	X1	I1/O1	24 V _{ext out}	I1	0 V _{ext out}	O1	n. c.
	X2	I2/O2	24 V _{ext out}	I2	0 V _{ext out}	O2	n. c.
	X3	I3/O3	24 V _{ext out}	I3	0 V _{ext out}	O3	n. c.
	X4	I4/O4	24 V _{ext out}	I4	0 V _{ext out}	O4	n. c.
	ADDR (保护盖)	ASi-3 编址口					
BWU3375	X1	I1/I2	24 V _{out of ASi}	I2	0 V _{out of ASi}	I1	n. c.
	X2	O1/O2	24 V _{ext out}	O2	0 V _{ext out}	O1	n. c.
	X3	I3/I4	24 V _{out of ASi}	I4	0 V _{out of ASi}	I3	n. c.
	X4	O3	24 V _{ext out}	n. c.	0 V _{ext out}	O3	n. c.
	ADDR (保护盖)	ASi-3 编址口					
BWU2547	X1	I1/O1	24 V _{ext out}	O1	0 V _{ext out}	I1	n. c.
	X2	I2/O2	24 V _{ext out}	O2	0 V _{ext out}	I2	n. c.
	X3	I3/O3	24 V _{ext out}	O3	0 V _{ext out}	I3	n. c.
	X4	I4/O4	24 V _{ext out}	O4	0 V _{ext out}	I4	n. c.
	ADDR (保护盖)	ASi-3 编址口					

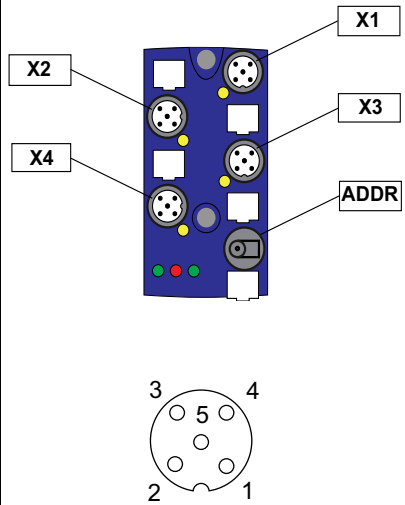

接线图							
型号	M12 接头	标识	Pin1	Pin2	Pin3	Pin4	Pin5
BWU2767	X1	I1/01	24 V _{ext out}	01	0 V _{ext out}	11	n. c.
	X2	I2/02	24 V _{ext out}	02	0 V _{ext out}	12	n. c.
	X3	I3	24 V _{ext out}	n. c.	0 V _{ext out}	13	n. c.
	X4	I4	24 V _{ext out}	n. c.	0 V _{ext out}	14	n. c.
	ADDR (保护盖)	ASi-3 编址口					
BWU2594 BWU2713 BWU2728	X1	O1	0 V _{ext out}	02	0 V _{ext out}	01	n. c.
	X2	O2	0 V _{ext out}	n. c.	0 V _{ext out}	02	n. c.
	X3	O3	0 V _{ext out}	04	0 V _{ext out}	03	n. c.
	X4	O4	0 V _{ext out}	n. c.	0 V _{ext out}	04	n. c.
	ADDR (保护盖)	ASi-3 编址口					
BWU2552	X1	I1	24 V _{out of ASi}	12	0 V _{out of ASi}	11	n. c.
	X2	I2	24 V _{out of ASi}	n. c.	0 V _{out of ASi}	12	n. c.
	X3	I3	24 V _{out of ASi}	14	0 V _{out of ASi}	13	n. c.
	X4	I4	24 V _{out of ASi}	n. c.	0 V _{out of ASi}	14	n. c.
	ADDR (保护盖)	ASi-3 编址口					
BWU2620 BWU3556	X1	I1	24 V _{out of ASi}	n. c.	0 V _{out of ASi}	11	n. c.
	X2	I2	24 V _{out of ASi}	n. c.	0 V _{out of ASi}	12	n. c.
	X3	I3	24 V _{out of ASi}	n. c.	0 V _{out of ASi}	13	n. c.
	X4	I4	24 V _{out of ASi}	n. c.	0 V _{out of ASi}	14	n. c.
	ADDR (保护盖)	ASi-3 编址口					
BWU3457	X1	I1	24 V _{out of ASi}	n. c.	0 V _{out of ASi}	11	n. c.
	X2	I2	24 V _{out of ASi}	n. c.	0 V _{out of ASi}	12	n. c.
	X3	I3	24 V _{out of ASi}	n. c.	0 V _{out of ASi}	13	n. c.
	X4	I4	24 V _{out of ASi}	n. c.	0 V _{out of ASi}	14	n. c.
	X5	ASi	ASi+	n. c.	ASi-	n. c.	-
BWU2725	X1	O1	24 V _{ext out}	n. c.	0 V _{ext out}	11	n. c.
	X2	O2	24 V _{ext out}	n. c.	0 V _{ext out}	12	n. c.
	X3	O3	24 V _{ext out}	n. c.	0 V _{ext out}	13	n. c.
	X4	O4	24 V _{ext out}	n. c.	0 V _{ext out}	14	n. c.
	ADDR (保护盖)	ASi-3 编址口					
BWU3077	X1	I1	24 V _{out of ASi}	12	0 V _{out of ASi}	11	n. c.
	X2	I2	24 V _{out of ASi}	n. c.	0 V _{out of ASi}	12	n. c.
	X3	I3	24 V _{out of ASi}	14	0 V _{out of ASi}	13	n. c.
	X4	I4	24 V _{out of ASi}	n. c.	0 V _{out of ASi}	14	n. c.
	X5	ASi	ASi+	n. c.	ASi-	n. c.	-
BWU3240	X1	I1/01	24 V _{out of ASi}	01	0 V _{out of ASi}	11	n. c.
	X2	I2/02	24 V _{out of ASi}	02	0 V _{out of ASi}	12	n. c.
	X3	I3/03	24 V _{out of ASi}	03	0 V _{out of ASi}	13	n. c.
	X4	I4/04	24 V _{out of ASi}	04	0 V _{out of ASi}	14	n. c.
	ADDR (保护盖)	ASi-3 编址口					
BWU3517	X1	I1	24 V _{out of ASi}	n. c.	0 V _{out of ASi}	11	n. c.
	X2	O1	24 V _{ext out}	n. c.	0 V _{ext out}	01	n. c.
	X3	I2	24 V _{out of ASi}	n. c.	0 V _{out of ASi}	12	n. c.
	X4	O2	24 V _{ext out}	n. c.	0 V _{ext out}	02	n. c.
	X5	ASi	ASi+	0 V _{ext in}	ASi-	24 V _{ext in}	-

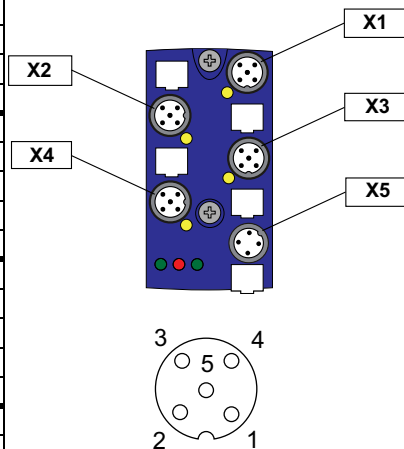

ASi 数字量模块, IP67, M12 快速连接

接线图							
型号	M12 接头	标识	Pin1	Pin2	Pin3	Pin4	Pin5
BWU2617 BWU2684	X1	11	24 V _{out} of ASi	n. c.	0 V _{out} of ASi	11	n. c.
	X2	12	24 V _{out} of ASi	n. c.	0 V _{out} of ASi	12	n. c.
	X3	13	24 V _{out} of ASi	n. c.	0 V _{out} of ASi	13	n. c.
	X4	14	24 V _{out} of ASi	n. c.	0 V _{out} of ASi	14	n. c.
	X5	01	0 V _{ext out}	n. c.	0 V _{ext out}	01	n. c.
	X6	02	0 V _{ext out}	n. c.	0 V _{ext out}	02	n. c.
	X7	03	0 V _{ext out}	n. c.	0 V _{ext out}	03	n. c.
	X8	04	0 V _{ext out}	n. c.	0 V _{ext out}	04	n. c.
ADDR (保护盖)	ASi-3 编址口						
BWU3892	X1	11/12	24 V _{ext out}	12	0 V _{ext out}	11	n. c.
	X2	13/14	24 V _{ext out}	14	0 V _{ext out}	13	n. c.
	X3	15/16	24 V _{ext out}	16	0 V _{ext out}	15	n. c.
	X4	17/18	24 V _{ext out}	18	0 V _{ext out}	17	n. c.
	X5	01/02	0 V _{ext out}	02	0 V _{ext out}	01	n. c.
	X6	03/04	0 V _{ext out}	04	0 V _{ext out}	03	n. c.
	X7	05/06	0 V _{ext out}	06	0 V _{ext out}	05	n. c.
	X8	07/08	0 V _{ext out}	08	0 V _{ext out}	07	n. c.
ADDR (保护盖)	ASi-3 编址口						

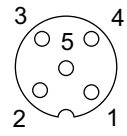
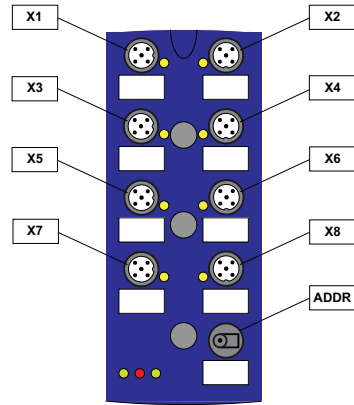

接线图							
型号	M12 接头	标识	Pin1	Pin2	Pin3	Pin4	Pin5
BWU2619	X1	11/12	24 V _{out of ASi}	12	0 V _{out of ASi}	11	n. c.
	X2	13/14	24 V _{out of ASi}	14	0 V _{out of ASi}	13	n. c.
	X3	15/16	24 V _{out of ASi}	16	0 V _{out of ASi}	15	n. c.
	X4	17/18	24 V _{out of ASi}	18	0 V _{out of ASi}	17	n. c.
	X5	01/02	0 V _{ext out}	02	0 V _{ext out}	01	n. c.
	X6	03/04	0 V _{ext out}	04	0 V _{ext out}	03	n. c.
	X7	05/06	0 V _{ext out}	06	0 V _{ext out}	05	n. c.
	X8	07/08	0 V _{ext out}	08	0 V _{ext out}	07	n. c.
ADDR (保护盖)		ASi-3 编址口					
BWU2626 BWU3426	X1	11	24 V _{out of ASi}	12	0 V _{out of ASi}	11	n. c.
	X2	12	24 V _{out of ASi}	n. c.	0 V _{out of ASi}	12	n. c.
	X3	13	24 V _{out of ASi}	14	0 V _{out of ASi}	13	n. c.
	X4	14	24 V _{out of ASi}	n. c.	0 V _{out of ASi}	14	n. c.
	X5	01	0 V _{ext out}	02	0 V _{ext out}	01	n. c.
	X6	02	0 V _{ext out}	n. c.	0 V _{ext out}	02	n. c.
	X7	03	0 V _{ext out}	04	0 V _{ext out}	03	n. c.
	X8	04	0 V _{ext out}	n. c.	0 V _{ext out}	04	n. c.
ADDR (保护盖)		ASi-3 编址口					
BWU3496	X1	11	24 V _{out of ASi}	n. c.	0 V _{out of ASi}	11	n. c.
	X2	12	24 V _{out of ASi}	n. c.	0 V _{out of ASi}	12	n. c.
	X3	13	24 V _{out of ASi}	n. c.	0 V _{out of ASi}	13	n. c.
	X4	14	24 V _{out of ASi}	n. c.	0 V _{out of ASi}	14	n. c.
	X5	01	0 V _{ext out}	n. c.	0 V _{ext out}	01	n. c.
	X6	02	0 V _{ext out}	n. c.	0 V _{ext out}	02	n. c.
	X7	03	0 V _{ext out}	n. c.	0 V _{ext out}	03	n. c.
	X8	未使用					
ADDR (保护盖)		ASi-3 编址口					
BWU3540	X1	11	24 V _{out of ASi}	n. c.	0 V _{out of ASi}	11	n. c.
	X2	12	24 V _{out of ASi}	n. c.	0 V _{out of ASi}	12	n. c.
	X3	13	24 V _{out of ASi}	n. c.	0 V _{out of ASi}	13	n. c.
	X4	14	24 V _{out of ASi}	n. c.	0 V _{out of ASi}	14	n. c.
	X5	01	0 V _{ext out}	n. c.	0 V _{ext out}	01	n. c.
	X6	02	0 V _{ext out}	n. c.	0 V _{ext out}	02	n. c.
	X7	03	0 V _{ext out}	n. c.	0 V _{ext out}	03	n. c.
	X8	04	0 V _{ext out}	n. c.	0 V _{ext out}	04	n. c.
ADDR (保护盖)		ASi-3 编址口					

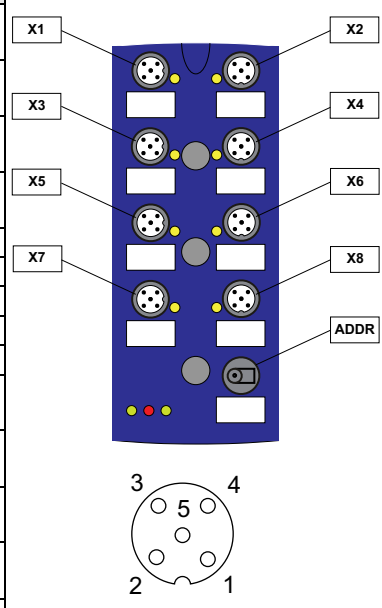

ASi 数字量模块, IP67, M12 快速连接

接线图								
型号	M12 接头	标识	Pin1	Pin2	Pin3	Pin4	Pin5	
BWU2651	X1	11	24 V _{out} of ASi	12	0 V _{out} of ASi	11	n. c.	
	X2	12	24 V _{out} of ASi	n. c.	0 V _{out} of ASi	12	n. c.	
	X3	13	24 V _{out} of ASi	14	0 V _{out} of ASi	13	n. c.	
	X4	14	24 V _{out} of ASi	n. c.	0 V _{out} of ASi	14	n. c.	
	X5	15	24 V _{out} of ASi	16	0 V _{out} of ASi	15	n. c.	
	X6	16	24 V _{out} of ASi	n. c.	0 V _{out} of ASi	16	n. c.	
	X7	17	24 V _{out} of ASi	18	0 V _{out} of ASi	17	n. c.	
	X8	18	24 V _{out} of ASi	n. c.	0 V _{out} of ASi	18	n. c.	
	ADDR (保护盖)	ASi-3 编址口						
BWU2983	X1	11	24 V _{out} of ASi	n. c.	0 V _{out} of ASi	11	n. c.	
	X2	12	24 V _{out} of ASi	n. c.	0 V _{out} of ASi	12	n. c.	
	X3	13	24 V _{out} of ASi	n. c.	0 V _{out} of ASi	13	n. c.	
	X4	14	24 V _{out} of ASi	n. c.	0 V _{out} of ASi	14	n. c.	
	X5	15	24 V _{out} of ASi	n. c.	0 V _{out} of ASi	15	n. c.	
	X6	16	24 V _{out} of ASi	n. c.	0 V _{out} of ASi	16	n. c.	
	X7	17	24 V _{out} of ASi	n. c.	0 V _{out} of ASi	17	n. c.	
	X8	18	24 V _{out} of ASi	n. c.	0 V _{out} of ASi	18	n. c.	
	ADDR (保护盖)	ASi-3 编址口						
BWU2652	X1	01	0 V _{ext out}	02	0 V _{ext out}	01	n. c.	
	X2	02	0 V _{ext out}	n. c.	0 V _{ext out}	02	n. c.	
	X3	03	0 V _{ext out}	04	0 V _{ext out}	03	n. c.	
	X4	04	0 V _{ext out}	n. c.	0 V _{ext out}	04	n. c.	
	X5	05	0 V _{ext out}	06	0 V _{ext out}	05	n. c.	
	X6	06	0 V _{ext out}	n. c.	0 V _{ext out}	06	n. c.	
	X7	07	0 V _{ext out}	08	0 V _{ext out}	07	n. c.	
	X8	08	0 V _{ext out}	n. c.	0 V _{ext out}	08	n. c.	
	ADDR (保护盖)	ASi-3 编址口						
BWU2770	X1	11	24 V _{ext out}	12	0 V _{ext out}	11	n. c.	
	X2	12	24 V _{ext out}	n. c.	0 V _{ext out}	12	n. c.	
	X3	13	24 V _{ext out}	14	0 V _{ext out}	13	n. c.	
	X4	14	24 V _{ext out}	n. c.	0 V _{ext out}	14	n. c.	
	X5	15	24 V _{ext out}	16	0 V _{ext out}	15	n. c.	
	X6	16	24 V _{ext out}	n. c.	0 V _{ext out}	16	n. c.	
	X7	17	24 V _{ext out}	18	0 V _{ext out}	17	n. c.	
	X8	18	24 V _{ext out}	n. c.	0 V _{ext out}	18	n. c.	
	ADDR (保护盖)	ASi-3 编址口						
BWU2810	X1	11	24 V _{ext out}	n. c.	0 V _{ext out}	11	n. c.	
	X2	12	24 V _{ext out}	n. c.	0 V _{ext out}	12	n. c.	
	X3	13	24 V _{ext out}	n. c.	0 V _{ext out}	13	n. c.	
	X4	14	24 V _{ext out}	n. c.	0 V _{ext out}	14	n. c.	
	X5	01	0 V _{ext out}	n. c.	0 V _{ext out}	01	n. c.	
	X6	02	0 V _{ext out}	n. c.	0 V _{ext out}	02	n. c.	
	X7	03	0 V _{ext out}	n. c.	0 V _{ext out}	03	n. c.	
	X8	04	0 V _{ext out}	n. c.	0 V _{ext out}	04	n. c.	
	ADDR (保护盖)	ASi-3 编址口						

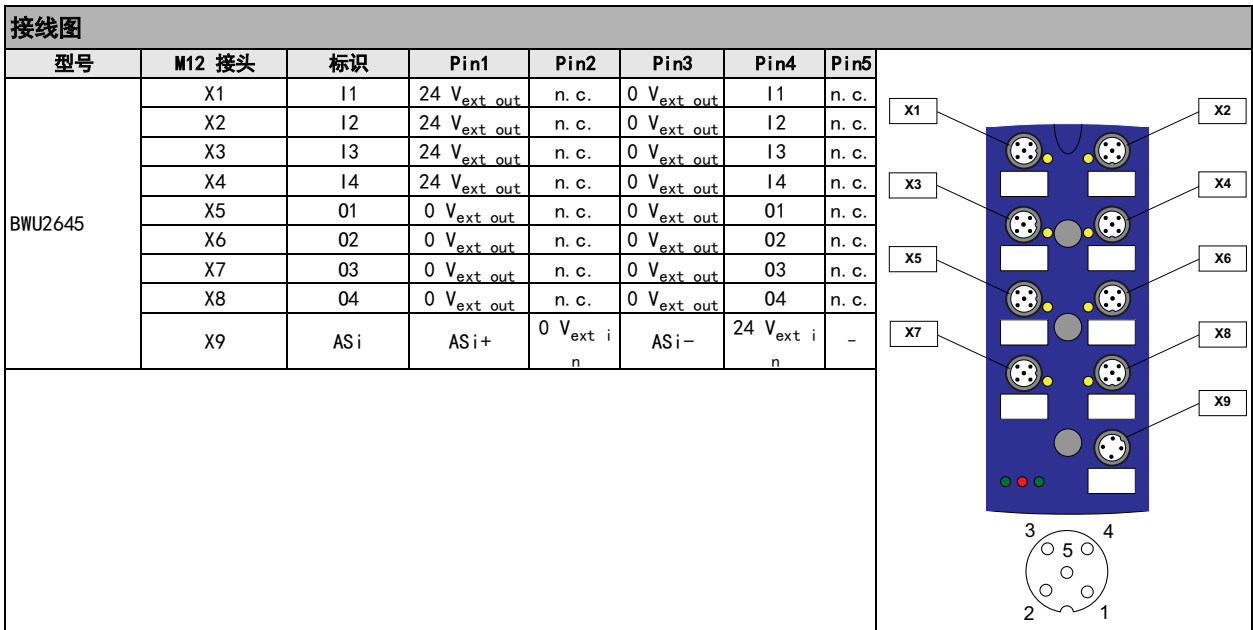
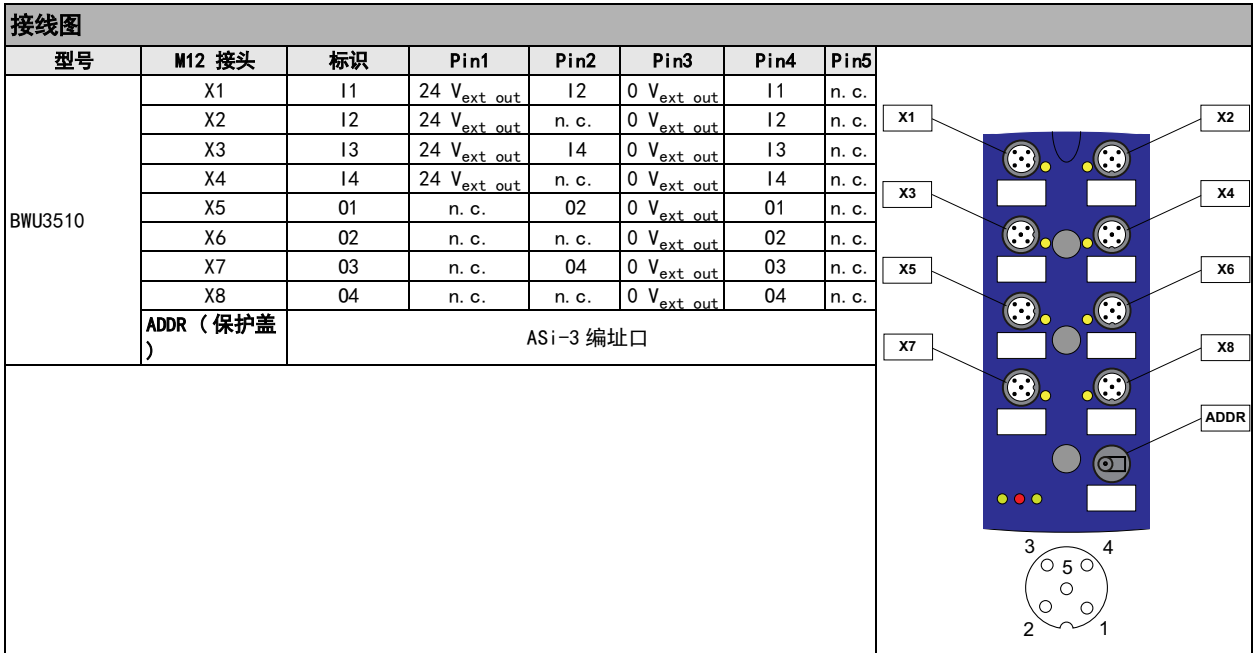

根据布线方向的不同安装

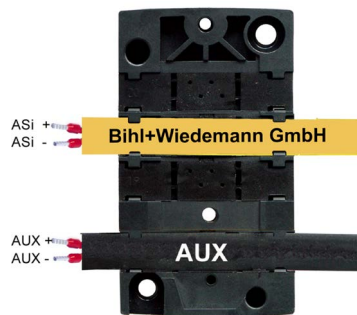

正向

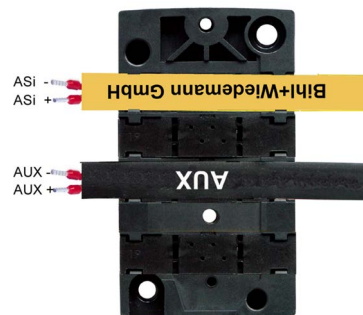

逆向

电缆末尾的封口处理

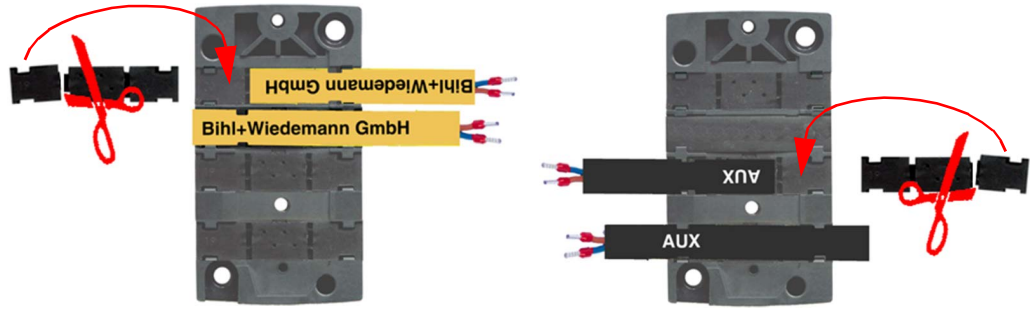

相关配件:

- > 安装底座, 适用于 4 通道宽度为 45mm 的模块 (BWU2349)
- > 安装底座 (GNOMO), 适用于 4 通道宽度为 45 mm 的模块 (BWU2350)
- > 安装底座 (GNOMO), 适用于 8 通道宽度为 60 mm 的模块 (BWU2351)
- > ASi-5/ASi-3 通用型 M12 保护盖, IP67 (BW4056)
- > 密封电缆塞 IP67 (IDC 接头), 宽度 60 mm, (BW3282)
- > 密封电缆塞 IP67 (IDC 接头), 宽度 45 mm, (BW3283)
- > ASi-5/ASi-3 手持编址器 (BW4708)
- > AASi/AUX 无源分线器 2xM12 端子, 内部集成可更换的 4A 保险丝以实现线路保护 (BWU3087)
- > 建议使用预组装的电缆将电源连接到模块。