

Módulos para accionamientos ASi-3 para el canal porta-cables para rodillos motorizados de 24 V

Módulo para accionamientos ASi para canal porta-cables para dos rodillos motorizados Itoh Denki (PM500XE/XP, PM605XE/XP) de 24 V

- ASi y AUX vía cable perfilado



(Figura similar)

Diseño compacto, optimizado para su uso en canales de cables

Ajuste de la velocidad a través de parámetros ASi

Índice de protección IP54



Figura	Accionamiento ⁽¹⁾	Número de accionamientos	Fusible de protección de línea ⁽²⁾	Entradas digitales	Tensión de entrada (alimentación del sensor) ⁽³⁾	Tensión de salida (alimentación actuadores) ⁽⁴⁾	Conexión	Conexión ASi ⁽⁵⁾	N° art.
	Itoh Denki	2	Sí	4	Desde ASi	Desde AUX	2 x conectores hembra para cable M8, rectos, 5 polos + 2 x conectores hembra para cable M8, rectos, 4 polos	Cable perfilado ASi	BWU4769

(1) Accionamiento:

En determinadas circunstancias, también adecuado para controlar rodillos motorizados de otros fabricantes con los mismos datos técnicos. Compare las especificaciones del fabricante con los valores actuales y la asignación de pines del módulo para accionamientos.

(2) Sí, separado para cada motor, 3,5 A (fusible de acción retardada):

el módulo para accionamientos tiene un fusible con certificación UL delante de la alimentación del motor. En caso de cortocircuito en el motor el fusible se activa y protege de este modo al cable de conexión entre el módulo y el motor.

Tras haberse activado el fusible no intercambiable, el módulo deja de funcionar y el módulo debe ser sustituido. Los datos característicos de dicho fusible deben ser comprobados de acuerdo con los datos del motor antes de utilizar el módulo.

La protección del cable en el módulo permite proteger de forma muy sencilla los cables del motor. El fusible para la protección del cable es de acción retardada; si no se produce ningún cortocircuito, el comportamiento del módulo permanece robusto.

(3) Tensión de entrada (alimentación del sensor):

Las entradas están alimentadas por ASi o por AUX (alimentación auxiliar 24 V). Si están alimentadas por ASi, las entradas no deben estar conectadas a tierra ni a ningún potencial externo.

(4) Tensión de salida (alimentación de los actuadores):

Las salidas están alimentadas por ASi o por AUX (alimentación auxiliar 24 V). Si están alimentadas por ASi, las entradas no deben estar conectadas a tierra ni a ningún potencial externo.

(5) Conexión ASi:

La conexión a ASi y a AUX (alimentación auxiliar 24 V) se lleva a cabo vía cable perfilado ASi amarillo o negro con tecnología de perforación o vía conector M8

Módulos para accionamientos ASi-3 para el canal porta-cables para rodillos motorizados de 24 V

N° art.	BWU4769	
Generalidades		
Rodillos motorizados	2 x Itoh Denki (PM500XE/XP, PM605XE/XP)	
Conexión		
Conexión ASi / AUX	Cable perfilado y tecnología de perforación	
Conexión periférica	M: 2 x conectores hembra para cable M8, rectos, 5 polos I: 2 x conectores hembra para cable M8, rectos, 4 polos	
Cable	M1, M2: 1 m I1/I2: 1 m I3/I4: 1 m	
	Máx. esfuerzo de tracción admisible 10 N	
ASi		
Perfil	S-7.A.7, ID1 = 7 (fixed)	
Dirección	1 dirección AB	
Perfil maestro necesario	≥M4	
A partir de especificación ASi	3.0	
Tensión	30 V (18 ... 31,6 V)	
Consumo de corriente máx.	200 mA	
Máx. consumo de corriente sin alimentación de sensores / actuadores	80 mA	
AUX		
Tensión	24 V (18 ... 30 V)	
Consumo de corriente máx.	6 A continuo, pico de 11 A ⁽¹⁾	
Entrada		
Cantidad	4	
Tensión de alimentación	Desde ASi	
Alimentación del sensor	Resistente a cortocircuitos y sobrecargas, según EN 61131-2	
Alimentación de los sensores conectados	Hasta +40 °C	120 mA ⁽²⁾
	A +55 °C	100 mA ⁽²⁾
	A +70 °C	80 mA ⁽²⁾
Umbral de conmutación	U _{in} < 5 V (low) U _{in} > 10 V (high)	
Salida		
Cantidad de accionamientos	2	
Tensión de alimentación	Desde AUX (con aislamiento galvánico)	
Sobretensión tolerada por reacción (AUX)	35 V fija Compatible con chopper de frenado	
Corriente de salida máx.	Hasta +50 °C	10 mA por salida, Σ (out) 40 mA ⁽³⁾
	A +55 °C	10 mA por salida, Σ (out) 25 mA ⁽³⁾
	A +70 °C	10 mA por salida, Σ (out) 25 mA ⁽³⁾
Alimentación de los motores	Hasta +40 °C	Desde AUX, 3 A continua, 5,5 A máx. ⁽¹⁾
	A +55 °C	Desde AUX, 3 A continua, 5,5 A máx. ⁽¹⁾
	A +70 °C	Desde AUX, 2,2 A continua, 4 A máx. ⁽¹⁾
Fusible de protección de línea	Sí, separado para cada motor, 3,5 A (fusible de acción retardada), a 7 A (200%) Disparo entre 1 s y 120 s, fusible con certificación UL ⁽⁴⁾	

Módulos para accionamientos ASi-3 para el canal porta-cables para rodillos motorizados de 24 V

N° art.	BWU4769
Display	
LED ASI (verde)	Encendido: tensión ASi on Apagado: sin tensión ASi
LED AUX (verde)	Encendido: 24 V _{CC} AUX y no se ha disparado ningún fusible del motor Apagado: sin 24 V _{CC} AUX y al menos un fusible del motor se ha disparado
LED FLT/FAULT (rojo)	Encendido: ningún intercambio de datos Parpadeante: error periférico ⁽⁵⁾ Apagado: intercambio de datos ok
LEDs I1 ... I4 (amarillos)	Estado de las entradas I1 ... I4
LED M1, M2 (amarillo)	Estado de las salidas M1 (O1), M2 (O3)
Medioambiente	
Normas aplicadas	EN 61000-6-2 EN 61000-6-4 EN 61131-2 EN 60529
Utilizable con línea AUX conmutada de seguridad pasiva hasta SIL3/PLe	Sí ⁽⁶⁾
Altura de funcionamiento sobre el nivel del mar	Máx. 2000 m
Temperatura ambiente	-30 °C ... +70 °C ^{(1) (2) (3)}
Temperatura de almacenamiento	-25 °C ... +85 °C
Carcasa	Plástico, montaje atornillado ideal para canal de cables (≥19 mm de profundidad de montaje)
Grado de ensuciamiento	2
Grado de protección	IP54
Carga de humedad admisible	Conforme a EN 61131-2
Carga de choques admisible	Conforme a EN 61131-2
Tensión de aislamiento	≥ 500V
Peso	Aprox. 205 g
Dimensiones (An / Al / Pr en mm)	130 / 60 / 18

(1)

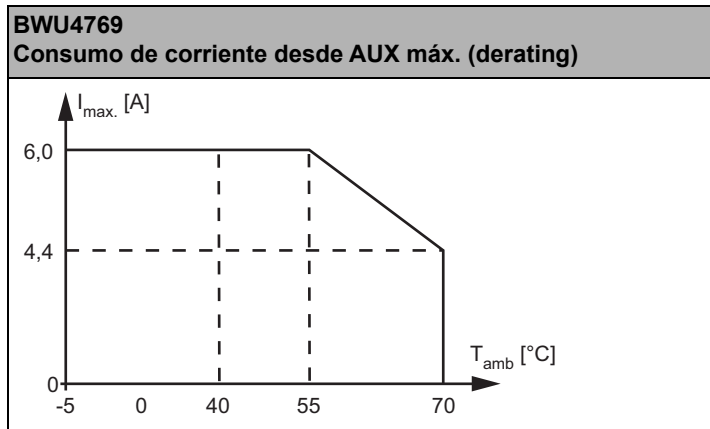

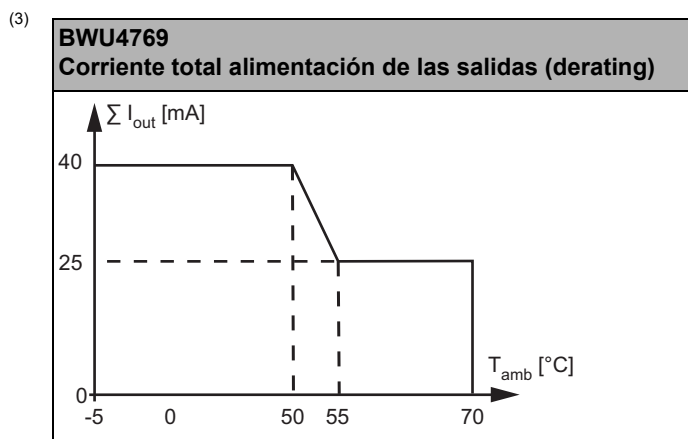
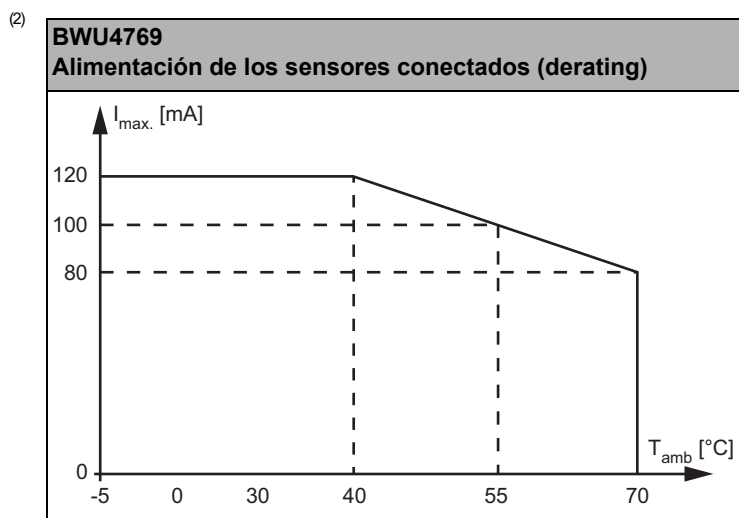

- (4) El módulo para accionamientos tiene un fusible con certificación UL delante de la alimentación del motor. En caso de cortocircuito en el motor el fusible se activa y protege de este modo al cable de conexión entre el módulo y el motor. Tras haberse activado el fusible no es intercambiable, el módulo deja de funcionar y el módulo debe ser sustituido. Los datos característicos de dicho fusible deben ser comprobados de acuerdo con los datos del motor antes de utilizar el módulo.
La protección del cable en el módulo permite proteger de forma muy sencilla los cables del motor. El fusible para la protección del cable es de acción retardada; si no se produce ningún cortocircuito, el comportamiento del módulo permanece robusto.

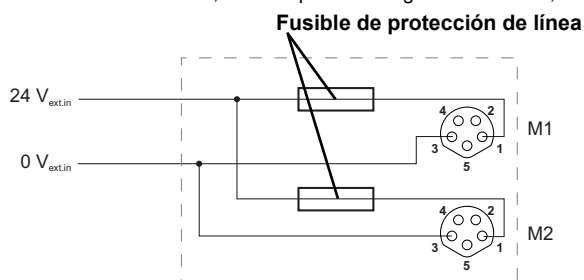

- (5) **Vea tabla „Indicación de error periférico“**
- (6) El módulo es apropiado para el uso en rutas con línea AUX conmutada de seguridad pasiva, ya que se puede asumir una exclusión de errores para la conexión de los dos potenciales ASi y AUX.

Módulos para accionamientos ASi-3 para el canal porta-cables para rodillos motorizados de 24 V

Dibujo acotado

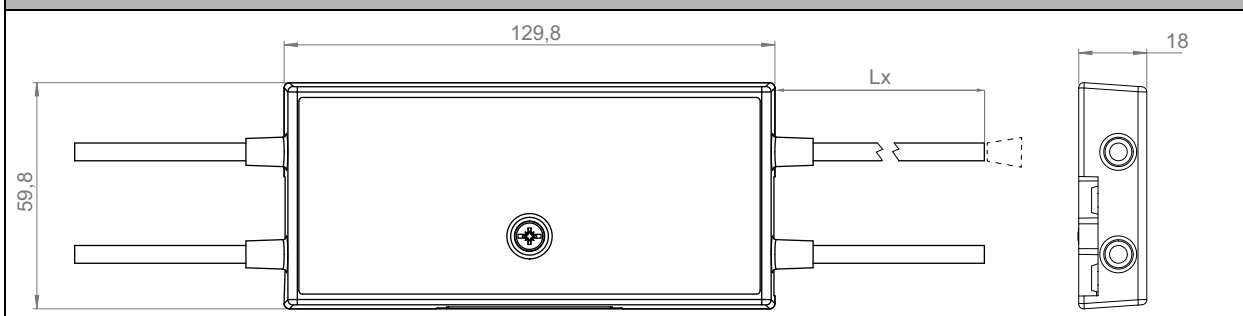

N° art.	Indicación de error periférico			
	Sobrecarga salida	Falta tensión AUX	Sobrecarga en alimentación del sensor	Al menos un fusible de motor está quemado
BWU4769	•	•	•	•

Configuración valor analógico BWU4769



Parámetros ASi			Valor analógico pin 5	
P0	P1	P2	DO1=1 (rápido)	DO1=0 (lento)
0	0	0	1,5 V	0 V
1	0	0	3,5 V	1,5 V
0	1	0	4,5 V	2,5 V
1	1	0	5,5 V	2,5 V
0	0	1	6,5 V	3,5 V
1	0	1	7,5 V	3,5 V
0	1	1	8,5 V	4,5 V
1	1	1	10 V	5,5 V

Programación (Asignación de bit ASi)

N° art.	Byte	Bit			
		D3	D2	D1	D0
		Entradas			
BWU4769	0	I4	I3	I2	I1

N° art.	Byte	Bit			
		D3	D2	D1	D0
		Salidas			
BWU4769	0	CW M1+M2	Start/Stopp M2	M1+M2 rápido (DO1=1) / lento (DO1=0)	Start/Stopp M1

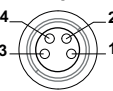
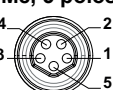
Módulos para accionamientos ASi-3 para el canal porta-cables para rodillos motorizados de 24 V

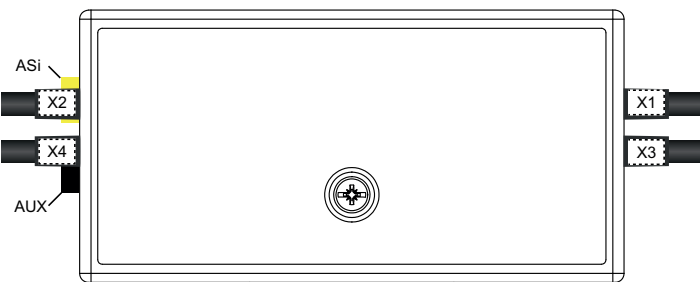
N° art.	Conexión		Nombre / número	Longitud del cable	Pin1	Pin2	Pin3	Pin4	Pin5
BWU4769	M8, 4 polos 	X1	I3/I4	1 m	24 V _{out of ASi}	I2	0 V _{out of ASi}	I1	-
		X2	I1/I2			I4		I3	
	M8, 5 polos 	X3	M2 (Motor 2)	1 m	24 V _{ext out}	CW M2	0 V _{ext out}	Start/Stopp M2	Valor analógico
		X4	M1 (Motor 1)			CW M1		Start/Stopp M1	Valor analógico
BWU4769	ASi (YE)  1 + (BN) - (BU) ASi y AUX vía cable perfilado								
	AUX (BK)  2 + (BN) - (BU)								
BWU4769									

Accesorios:

- Módulo base ASi en IP67 para módulos para accionamientos ASi para el canal de cables (n° art. BW4749)
- Soportes magnéticos para módulos base (n° art. BW4779)
- Programadora de direcciones manual ASi-5/ASi-3 (n° art. BW4925)